

Catalogo Listino
validità dal 1 giugno 2025

Allarme E-Nova

*residenziale, terziario
edifici storici, stagionali*

The logo for DAITEM features the word "DAITEM" in a bold, sans-serif font. Above the letter "A" and below the letter "M" are two curved lines that form a partial circle, framing the text.

DAITEM

Indice

pag.

Daitem E-Nova, i vantaggi	2
Daitem E-Nova, sistemi di allarme via radio	4
Daitem E-Nova, i numeri	5
Daitem E-Nova, la tecnologia	6
Le applicazioni per gestire i tuoi impianti	8
TwinLoad® per configurare il sistema di sicurezza in locale o da remoto	10
Daitem, il supporto per l'Installatore	11
Daitem E-Nova, la centrale d'allarme	12
Complementi, accessori, ricambi	28
Pile	33
Tabella pile	36
Indice per codice prodotto	38
Condizioni generali di vendita	41

Dal 1977
1° produttore di impianti
d'allarme senza fili

Sistema E-Nova

la soluzione via radio per la sicurezza di casa e terziario

Proteggiamo ciò che conta per i nostri clienti

Daitem è un marchio europeo, presente con sedi commerciali e produttive in Italia, Francia, Germania, Spagna, Belgio e UK, attive nel canale professionale degli Installatori e Distributori specializzati.

Da oltre 40 anni, si occupa di progettare, produrre e commercializzare sistemi di allarme, antifurto e citofonia via radio ideati per offrire, dalla casa al business, la giusta soluzione per vivere in sicurezza.

Evoluzione, ricerca e professionalità sono le nostre costanti in ogni aspetto che curiamo, sia per i prodotti che per gli Installatori.

Per questo i sistemi Daitem sono caratterizzati da bassi consumi, da una lunga autonomia e da una garanzia estesa, nel totale rispetto della sostenibilità, delle peculiarità dell'ambiente e dei bisogni specifici dei clienti e degli Installatori.

Grazie ad una rete capillare nazionale di professionisti specializzati, siamo in grado di consigliare, installare e garantire la migliore soluzione.

Daitem E-Nova

i vantaggi

01

Connettività multinetwork con SIA IP

L'integrazione selezionabile di cinque diversi network (PSTN, GSM, GPRS, UMTS e ADSL) permette al sistema di trasmettere SMS e chiamate in caso di effrazione. Il comunicatore è disponibile sia in versione separata, sia come modulo integrabile all'interno della centrale.



02

Fino 8 zone e 80 rivelatori

Le centrali Daitem E-Nova sono un concentrato di tecnologia e innovazione. Così potenti da poter gestire tanti ambienti e rivelatori per dare una maggiore protezione.



05

TwinBand® trasmissione radio a doppia banda

Protocollo radio brevettato con trasmissione simultanea su due bande (434-868 MHz) per garantire la massima qualità dei segnali radio e la sicurezza di trasmissione in qualunque situazione.

06

TwinPower® pile al litio e 5 anni di autonomia

Un doppio elemento al litio contenuto in un'unica batteria che permette una alimentazione ottimizzata in base alla modalità di funzionamento. Una garanzia in caso di guasto o esaurimento di una delle due pile.

03

Robustezza garantita

I prodotti Daitem E-Nova hanno non solo un'autonomia di 5 anni, ma una garanzia altrettanto estesa, grazie al loro altissimo livello qualitativo. Per questo, scegliendo Daitem scegli un sistema che durerà molti anni e si potrà integrare nel tempo, a seconda delle tue esigenze.

04

Qualità dei prodotti

Gli standard di qualità dei nostri prodotti sono altissimi e seguono norme internazionali di produzione e per la cybersecurity. I prodotti sono conformi alla norma EN 50131.



07

Gestione intero sistema da app

L'applicazione dedicata Daitem Secure consente di verificare lo stato dell'edificio in tempo reale.

08

Prodotti testati

I prodotti Daitem E-Nova sono ideati, progettati e costruiti per durare nel tempo anche se installati in ambienti inospitali, all'aperto, in luoghi ad alta umidità o esposti alle intemperie. Questo è possibile solo tramite un rigoroso stadio di testing in cui i nostri prodotti vengono sottoposti a tutti gli stress possibili per accertare la migliore qualità, sempre.

Daitem E-Nova *sistemi di allarme via radio* **per ogni ambito applicativo**



Residenziale



Terziario

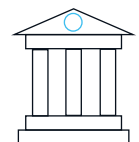

Musei,
edifici storici



Chiese



Cantieri



Agricolo



Attività
stagionali



Daitem è la soluzione ideale per la realizzazione di un Sistema di Sicurezza affidabile e professionale in ambito residenziale, terziario e in modo particolare per strutture esistenti e ad alto valore storico/culturale.



Soluzioni modulari

I Sistemi di Sicurezza Daitem sono ampliabili in qualunque momento per venire incontro alle esigenze di protezione future, senza impattare su quanto già realizzato. Sono inoltre configurabili in relazione alle dimensioni e al numero degli ambienti.

I campi di impiego

Grazie alla sua radio ultrapotente e alle pile al litio proprietarie che permettono completo distacco dalla rete elettrica, i Sistemi E-Nova sono perfetti per contesti residenziali, così come per quelli più complessi o come installazioni temporanee quali container, siti mobili e cantieri.

Senza la necessità di opere murarie, poi, sono anche adatti agli impieghi per la protezione di patrimoni culturali come chiese e palazzi storici, che non prevedono la chiusura né per manutenzione né per l'installazione.



Daitem E-Nova

i numeri



perchè la sicurezza... conta!

Flessibile, di facile manutenzione e dai costi contenuti, Daitem E-Nova è il sistema di allarme via radio applicabile a tutti i contesti architettonici, dai più comuni come centri commerciali, scuole, show room, ai più particolari come musei, villette, edifici storici, chiese.

› 0 cablaggi e opere murarie

Il sistema di allarme non prevede né cablaggi né opere murarie. Tutti i prodotti, infatti, sono alimentati con pile professionali. Il sistema permette così di salvaguardare l'integrità degli ambienti e di ridurre al minimo i tempi d'installazione.

La modularità dei prodotti Daitem offre inoltre la possibilità di ampliare nel tempo il sistema di sicurezza senza impattare su quanto già installato.

Realizza il tuo impianto senza fermare la tua attività.

5 anni
autonomia

› Fino 5 anni di autonomia

Bassissimi consumi e lunga autonomia delle pile professionali al Litio per una durata fino 5 anni anche in caso di black out elettrico.

La tua residenza, la tua attività o la tua proprietà saranno ininterrottamente "sotto sorveglianza".

› Copertura radio in campo libero fino a 500 mt

Molte strutture e attività si estendono in ampi spazi aperti e necessitano di lunghe coperture.

La tecnologia brevettata TwinBand® a trasmissione radio con o senza l'ausilio di ripetitori, protegge in modo efficiente e preciso distanze fino a 500 m.

Metti la tua attività in sicurezza.

› Protezione totale, sempre 24 / 7

Il sistema offre una protezione permanente dai tentativi di interferenze radio, saturazione delle bande e oscuramento della rete GSM, con l'app Daitem Secure, l'intero sistema è sotto controllo e gestibile da remoto. Inoltre con la "retrocompatibilità" le nuove centrali Daitem gestiscono anche rivelatori e complementi basati sulla stessa piattaforma tecnologica e di serie precedenti.

Perché Daitem vuole garantire l'investimento del cliente.

5 anni
garanzia

› Garanzia estesa fino a 5 anni

I prodotti Daitem sono certificati IMQ, con copertura dei guasti e autonomia di funzionamento garantite fino a 5 anni. A fronte di un malfunzionamento, Daitem effettua la sostituzione con medesimo prodotto o analogo ai fini funzionali.

La sicurezza Daitem non ti farà sentire solo.

› Più di 30 tipologie di rivelatori

Per tutte quelle circostanze di avviso o pericolo dov'è fondamentale la rilevazione.

Rivelatori di movimento ad infrarossi magnetici d'apertura per maniglie finestra, di fumo e calore con fotocamera per avvisare, prevenire o dissuadere.

Per far vivere con serenità gli ambienti.

Daitem E-Nova

la tecnologia

Daitem utilizza le tecnologie più evolute, proprietarie e brevettate per assicurare l'affidabilità di trasmissione e la continuità di protezione da parte del Sistema di Sicurezza anche in caso di blackout elettrici, temporali, sbalzi di tensione e tentativi di manomissione.

**Twin[®]
Band**

TwinBand[®] **trasmissione radio a doppia banda**

TwinBand[®] è il protocollo radio brevettato con trasmissione simultanea su due bande per garantire la massima qualità di tutti i segnali radio. Tutti i vantaggi determinanti che ne derivano sono la massima affidabilità di trasmissione e la rilevazione di tentativi di accecamento radio. La tecnologia TwinBand[®] è stata ulteriormente potenziata per venire incontro alle esigenze di bidirezionalità con organi di comando, sirene e rivelatori.

■ **Bande di trasmissione 434 MHz e 868 MHz**

Distinte e simultanee. Rilevazione disturbo radio: se le due bande vengono disturbate per 30 secondi, la centrale può attivare un allarme ed effettuare una trasmissione telefonica su rete PSTN e/o GSM.

■ **Potenza di trasmissione**

La potenza di trasmissione di tutti i dispositivi è estremamente bassa (dai 10 ai 25 mW a seconda della banda di trasmissione) e ogni trasmissione è di durata molto breve (inferiore al secondo).

■ **Bidirezionalità evoluta**

Le periferiche sono in grado di ricevere e trasmettere il segnale radio e di fornire le informazioni all'Utente per la migliore gestione del sistema. Ritorno dell'informazione, LED e sintesi vocale permettono di sapere in ogni momento il comportamento e lo stato dell'impianto.

■ **Supervisione**

Controllo periodico dello stato di tutte le apparecchiature del sistema effettuato dalla centrale.

■ **Protocollo crittografico**

- Identificativo radio a 24 bit
- Messaggi crittografati con chiave a 16 bit
- Rilevazione errore di trasmissione tramite codice Hamming
- Procedura antifrode esclusiva che blocca il funzionamento di un codice rigenerato.



**Twin[®]
Power**

TwinPower[®] **doppia alimentazione, per una sicurezza totale**

L'alimentazione avviene grazie alla presenza, nelle centrali e nelle sirene, di una doppia pila al litio che permette:

- un'alimentazione ottimizzata in base alla modalità di funzionamento (stand-by o allarme)
- una garanzia di funzionamento in caso di guasto o esaurimento di una delle due pile (5 anni di autonomia media in condizioni d'uso normali). Il blocco pile, con contatti dorati e antiossidazione, è totalmente ermetico e contiene 2 pile, una di supporto all'altra

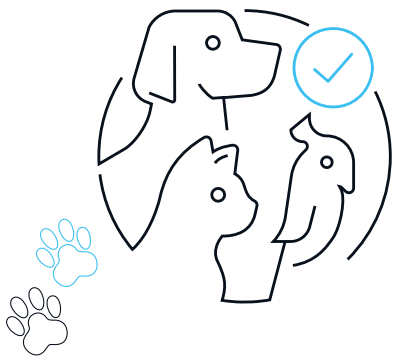

Pet Immune gli animali domestici sono parte della famiglia e della casa

La tecnologia "Animal Sense" permette ai dispositivi di rilevazione, sia da interno che da esterno, di schermare la presenza degli animali domestici nel raggio d'azione dell'impianto di allarme. Distingue il movimento di un corpo con una temperatura superiore a quella ambientale, ed entro i 25 kg di peso. Il sistema evita così falsi allarmi.

Meccanica evoluta

La linea Daitem E-Nova è stata studiata per offrire la miglior modalità installativa per semplicità e rapidità. L'apertura a libro della centrale, delle sirene e del comunicatore telefonico permette di lavorare in tutta tranquillità sia durante l'installazione, sia durante le successive manutenzioni.

Accorgimenti frutto di studi ed analisi di ergonomia per rendere più rapido ed efficiente il lavoro di tutti i giorni.

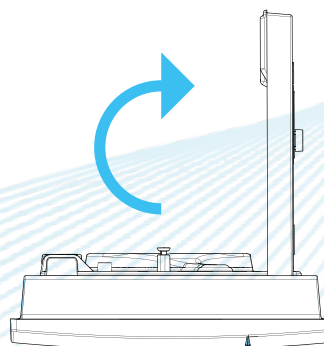

Apertura a libro della cerniera

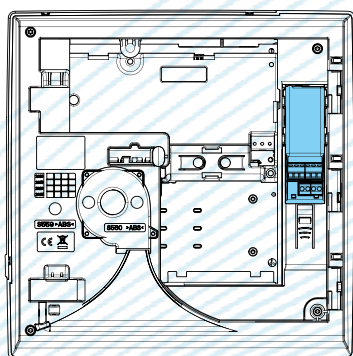

Modulo di estensione filare

Integrabilità veloce

Il modulo comunicatore, la scheda SITE e la scheda ingressi/uscite sono inseribili senza che vi sia alcun contatto con le schede elettroniche.

Il modulo comunicatore è racchiuso all'interno di uno chassis che rende l'utilizzo e l'installazione semplici, immediati e senza rischi di rotture.



Massima flessibilità con 5 network integrati



Il comunicatore telefonico multinetwork Daitem E-Nova, è disponibile sia in versione separata sia come modulo comunicatore integrabile all'interno della centrale d'allarme. È possibile scegliere il metodo di trasmissione più idoneo ad ogni esigenza (PSTN, GSM, GPRS, UMTS e ADSL) e definire così i messaggi di avviso, messaggi vocali, messaggi SMS, immagini MMS.



Modulo comunicatore ethernet/GSM-4G



Le centrali d'allarme Daitem E-Nova si possono integrare con un comunicatore multinetwork con rete 4G, che permette la connessione attraverso il protocollo SIA DC09 IP, con una società di telesorveglianza.

Il modulo consente, anche da remoto, di governare il sistema d'allarme tramite l'applicazione Daitem Secure e la trasmissione delle immagini riprese dai rivelatori con fotocamera.

Le applicazioni *per gestire i tuoi impianti*

Daitem Secure 5.0

per un'esperienza semplice e intuitiva

Innovazione e progresso ci hanno sempre contraddistinto. Proprio per questo i sistemi Daitem sfruttano le nuove tecnologie per offrire un servizio rapido ed efficiente e un'esperienza appagante a Utenti e Installatori. Grazie al portale web daitem-secure.com per Installatori e all'app Daitem Secure per Utenti (disponibile per iOS e Android) la sicurezza diventa a portata di click.

daitem-secure.com il portale web intuitivo e vicino al tuo lavoro di Installatore

Grazie alla piattaforma daitem-secure.com puoi interagire con gli impianti d'allarme Daitem E-Nova dei tuoi clienti per:

- semplificare la creazione account utente
- integrare il numero della scheda SIM
- configurare da remoto
- gestire e aggiornare a distanza

L'impianto può così essere gestito via web da uno o più utenti, utilizzando servizi altamente tecnologici che non richiedono conoscenza di reti IP.



Cosa può fare l'Utente sul portale?

- Gestire e modificare l'account
- Visualizzare le funzioni abilitate
- Pianificare l'accensione/spegnimento settimanale
- Modificare i propri dati personali direttamente dal portale

daitem-secure.com

Accedi direttamente
al sito daitem.it



Daiem Secure 5.0

l'applicazione per la gestione quotidiana

L'App Daiem Secure permette all'Utente di controllare e gestire tutti i propri sistemi di sicurezza, in particolare per:

- conoscere lo stato del sistema
- accendere o spegnere il sistema d'allarme totalmente o parzialmente
- visualizzare in diretta le telecamere collegate al sistema d'allarme
- visualizzare "on-demand" una sequenza di immagini dei locali protetti da rivelatori con fotocamera
- visualizzare tutti i filmati archiviati a seguito di un evento o di una richiesta "on-demand"
- consultare la memoria eventi del sistema d'allarme
- disattivare/attivare temporaneamente un dispositivo del sistema d'allarme
- comandare luci e automatismi e le relative temporizzazioni: es. cancello, porta garage, ecc...
- personalizzare le suonerie di notifica e, a scelta, notifiche push o via mail
- attivare manualmente l'allarme di emergenza, l'allarme incendio o l'allarme silenzioso
- creare utenti a cui associare autorizzazioni specifiche e limitate
- gestire tramite app anche con connessione GPRS/UMTS (tramite SIM card su modulo comunicatore)

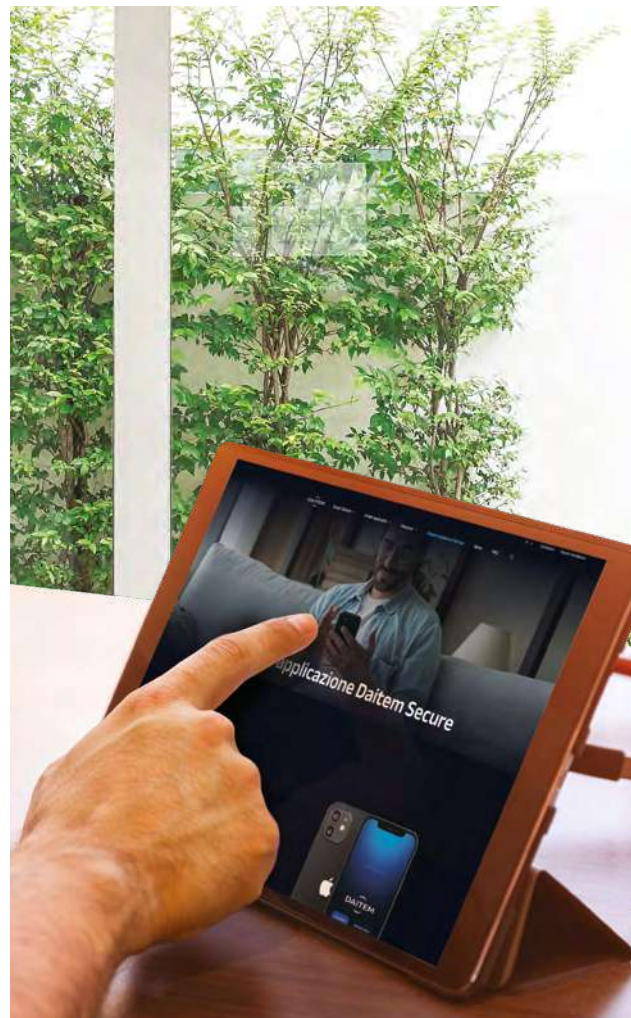

scarica qui l'App

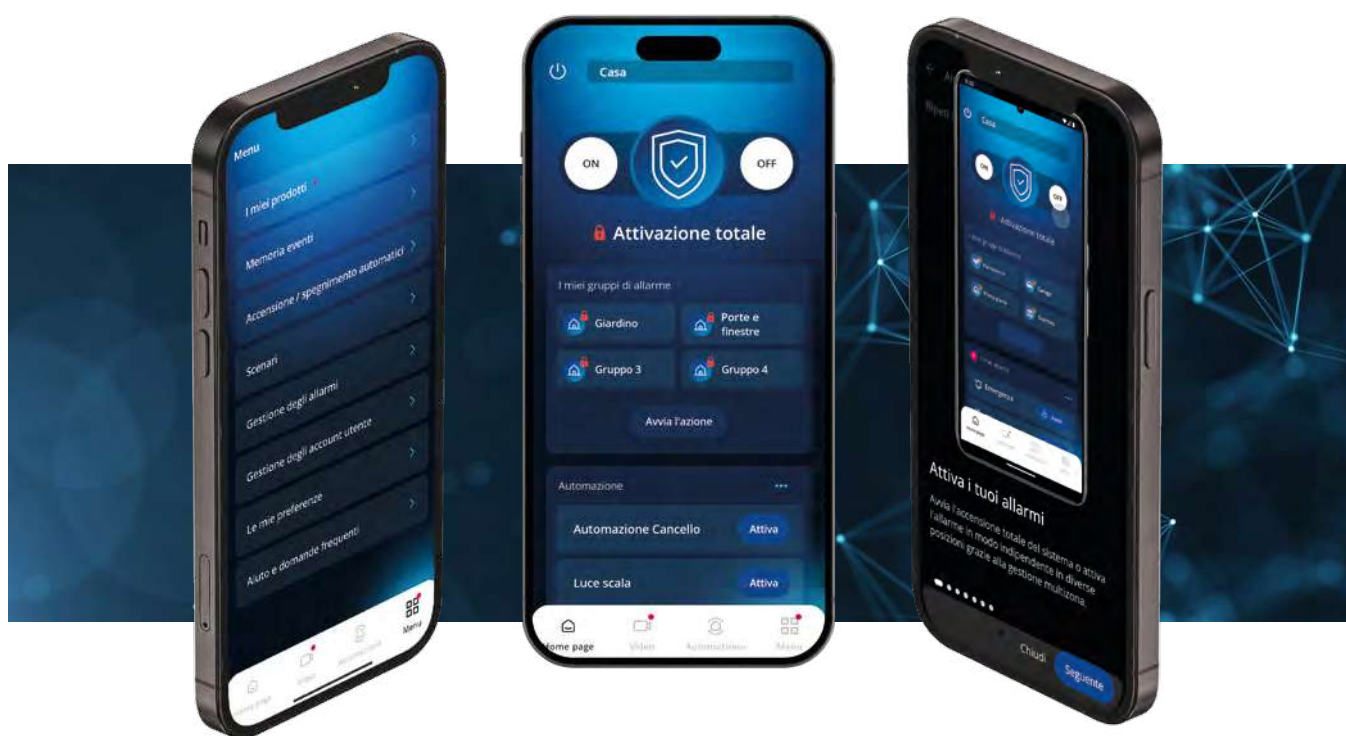

Daitem E-Nova *la tecnologia*

TwinLoad® per configurare il sistema di sicurezza *in locale o da remoto*

La linea Daitem E-Nova è dotata del software TwinLoad® che permette di configurare e programmare il sistema da PC semplicemente collegandolo via radio o via internet alla centrale d'allarme. Per il collegamento radio in locale è sufficiente utilizzare il TwinTool SH801AX ovvero l'interfaccia radio di configurazione che collegata al PC tramite cavo USB è in grado di connettersi in protocollo TwinBand® alla centrale d'allarme e operare direttamente sulla configurazione del sistema.

Per il collegamento da remoto, è invece sufficiente una connessione internet, l'installazione del comunicatore telefonico (alimentatore da rete elettrica necessario) e il software TwinLoad® ed il gioco è fatto. Il software TwinLoad® è scaricabile gratuitamente dal sito internet daitem.com/it. È compatibile con Sistemi Operativi Windows® XP (SP3) o superiori.

Scarica il software TwinLoad®



I Plus TwinTool

- Nessun collegamento filare tra Centrale e PC
- Collegamento radio TwinBand® tra la centrale e PC tramite l'interfaccia TwinTool SH801AX
- Programmazione più rapida ed evoluta attraverso schermate grafiche
- Replica della programmazione tipo (per la centrale, comunicatore telefonico, ecc.) su ogni nuova installazione riducendo considerevolmente i tempi di installazione
- Visualizzazione rapida della configurazione
- Interfaccia radio TwinTool SH801AX compatta ed ergonomica, dotata di cavo USB per PC e supporto da tavolo
- Collegamento remoto da qualunque postazione PC dotata del software TwinLoad® e di una connessione Internet (ADSL o GPRS)
- Gestione remota degli interventi di manutenzione e modifica dei parametri del sistema come se l'operazione venisse fatta in locale
- Funzioni e personalizzazioni del sistema eseguibili esclusivamente tramite TwinLoad®
 - Assegnazione di nomi ai singoli gruppi
 - Elenco esportabile delle pile del sistema e relativo stato di carica
- Aggiornamenti periodici con continuo miglioramento delle funzionalità

Modalità di programmazione e gestione in locale



Centrale d'allarme Daitem E-Nova



Collegamento radio



TwinTool + PC con TwinLoad®



Modalità di programmazione e gestione da remoto



Centrale con modulo comunicatore o comunicatore separato (necessario alimentatore da rete elettrica RXU01X)



Router ADSL



GPRS

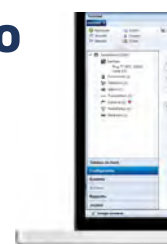

PC con TwinLoad®



Daitem il supporto per *l'Installatore*

Disponibilità e sostegno alle vendite

Daitem offre un supporto pre e post vendita non solo attraverso un'organizzazione vendite qualificata, ma mettendo a disposizione un team dedicato per supportare l'installatore, dall'offerta alla gestione ordini, fino alla disponibilità e spedizione materiale. Il servizio è attivo dal lunedì al venerdì dalle 8:30 alle 12:30 e dalle 13:30 alle 17:30.

Il team Daitem è raggiungibile attraverso le seguenti modalità:



Telefono

051 6714411

e seguire le indicazioni del centralino



Sito web

daitem.com/it

sezione "contatti"



Ordini / Spedizioni / Disponibilità Prodotti

ordini.it@atraltech.com



E-mail

per informazioni commerciali
commerciale.it@atraltech.com



Corsi

servizio.tecnico@atraltech.com

Assistenza Tecnica

Daitem mette a disposizione un servizio di Assistenza Tecnica privilegiata. Il servizio è attivo dal lunedì al venerdì dalle 8:30 alle 17:30 orario continuato.

Il servizio tecnico è raggiungibile attraverso le seguenti modalità:



Telefono

051 6714441

e seguire le indicazioni del centralino



E-mail

servizio.tecnico@atraltech.com

Daitem E-Nova

la centrale d'allarme

**La sicurezza ha caratteristiche
ben precise, quelle su misura per te**



Centrali d'allarme Daitem E-Nova

La centrale, dotata di tastiera, sirena e sintesi vocale integrati, può alloggiare il modulo comunicatore multinetwork PSTN/GSM/GPRS/ADSL/UMTS per invio allarmi e gestione remota. È alimentata dalla batteria (in dotazione) e può essere collegata alla rete 220 V AC con apposito alimentatore (non compreso) in caso di collegamento alla rete ADSL o GPRS UMTS. Dotata di protezione antimanomissione contro l'apertura, la rimozione, il tentativo di ricerca del codice ed i tentativi di disturbo radio, consente inoltre la supervisione del sistema d'allarme per il collegamento radio, l'alimentazione e la antimanomissione. Conforme alle normative europee EN 50131, Grado 2 - Classe II. Grado di protezione: IP31 - IK04.

Compresa pila al litio BatLi22 2 x (4,5 V - 3 Ah).

NOVITÀ



Descrizione	Codice	Prezzo euro
■ Centrale d'allarme E-Nova 3 gruppi 30 rivelatori	SL330AX	660,00
■ Centrale d'allarme E-Nova 6 gruppi 60 rivelatori	SL360AX	760,00
■ Centrale d'allarme E-Nova 8 gruppi 80 rivelatori	SL385AX	860,00

Caratteristiche centrali d'allarme

Caratteristiche	SL330AX	SL360AX	SL385AX
Gruppi indipendenti	3	6	8
Rivelatori d'intrusione (fino a)	30	60	80
Organi di comando (fino a)	15	15	15
Sirene (fino a)	10	10	10
Codici di servizio (fino a)	32	32	32
Ripetitori (fino a)	5	5	5
Comunicatori (fino a)	3	3	3
Personalizzazione vocale prodotti (max)	30	30	30
Memoria ultimi eventi	1000	1000	1000

In più:

Programmazione dei parametri e manutenzione facilitate:

In locale:

- tramite la tastiera della centrale (eccetto alcune funzioni GSM)
- tramite un PC e software TwinLoad®, attraverso l'interfaccia radio di programmazione TwinTool.

In remoto:

- tramite un PC e software TwinLoad® con la centrale dotata di modulo comunicatore ADSL e/o GPRS UMTS e alimentatore da rete elettrica (opzionali).

Compatibilità con sistemi precedenti.

Possibilità di espansione della centrale utilizzando moduli comunicatore ed accessori.

Possibilità di realizzare applicazioni di monitoraggio da remoto, autosorveglianza o autosorveglianza assistita.

Utilizzo in locale:

- aiuto alla programmazione in sintesi vocale
- 4 pulsanti di comando: Acceso totale/Spento totale/Parziale 1/Parziale 2.

Utilizzo in remoto tramite il portale web Utente con modulo comunicatore ADSL e alimentatore da rete elettrica (non in dotazione).



Scheda Site multilingue

La scheda Site multilingue (italiano, inglese, francese, tedesco, spagnolo, olandese) è utilizzata per effettuare back-up sia del sistema di configurazione salvato sulla centrale sia dei messaggi vocali personalizzati.

Descrizione	Codice	Prezzo euro
■ Scheda Site multilingue per centrali d'allarme E-Nova	SH802AX	108,00



Scheda relè

Modulo plug-in ad 1 ingresso filare e 2 uscite a relè per centrali Daitem. Le uscite permettono l'utilizzo di periferiche di allarme filari (sirena filare, rivelatore filare, nebbiogeno filare, registratore video, ecc.). Il rivelatore filare associato all'ingresso è gestito dalla centrale come un rivelatore radio e può essere personalizzato con un messaggio vocale.

Descrizione	Codice	Prezzo euro
■ Scheda relè 1 ingresso/2 uscite per centrali	SH803AX	87,00



Alimentatore di rete elettrica

Alimentatore per centrale di allarme e box modulo comunicatore.

Descrizione	Codice	Prezzo euro
■ Alimentatore 230 V AC / 4,5 V DC centrale di allarme e box modulo comunicatore	RXU01X	102,00



TwinTool

Il dispositivo permette di stabilire un collegamento radio totalmente senza fili tra la centrale Daitem E-Nova ed un PC dotato di software TwinLoad®, garantendo all'Installatore:

- La programmazione e la configurazione completa del Sistema di Sicurezza.
- La manutenzione da remoto in telegestione su tutti i componenti del Sistema.
- Il salvataggio, la copia o il ripristino della configurazione del Sistema.

Garantisce maggiore facilità e sicurezza, qualunque sia la posizione di installazione della centrale.

Descrizione	Codice	Prezzo euro
■ Interfaccia TwinTool per la programmazione e gestione in locale della centrale	SH801AX	158,00

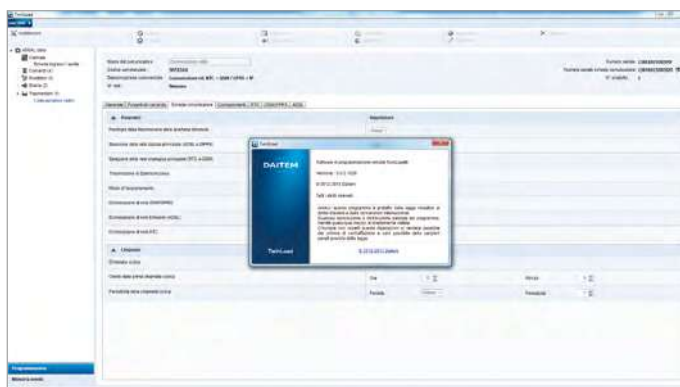
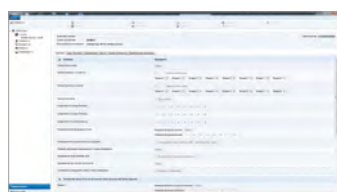

TwinLoad® è scaricabile gratuitamente dall'Area riservata del sito web (sezione Download).

Modulo comunicatore IP Ethernet/GSM 4G

Inserito all'interno della centrale permette il collegamento attraverso il protocollo IP SIA DC-09 ad una società di telesorveglianza. Fornisce le funzioni di trasmissione dell'allarme e di gestione tramite app, oltre alla trasmissione diretta delle immagini riprese dai rivelatori con fotocamera. Il modulo può essere inserito anche all'interno del box SL520AX per assemblare un combinatore separato della centrale.

Compatibile con i prodotti della linea Daitem con tecnologia TwinBand®.
Alimentazione: per corretto funzionamento con linea ADSL o GSM 4G, occorre equipaggiare la centrale con:

- n. 1 modulo alimentatore di rete RXU01X (opzionale)
- n. 1 pila ricaricabile BatSLi03 (fornita).

Protocolli di trasmissione:

- per Società di telesorveglianza: SIA DC-09
- per Utilizzatore: IP (per utilizzo app) e SMS.

Comunicazione ciclica per il buon funzionamento del modulo comunicatore tramite SMS o protocollo SIA (per Società di telesorveglianza).

Compresa pila al litio Li-Ion BatSLi03 3,7 V - 1,2 Ah ricaricabile.

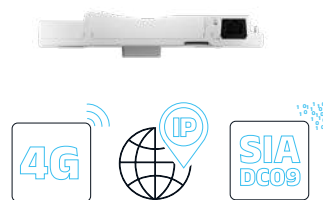

Descrizione	Codice	Prezzo euro
■ Modulo comunicatore IP Ethernet/GSM 4G, con protocollo SIA IP per E-Nova	SH505AX	390,00

Modulo comunicatore IP Ethernet/GSM 3G

Inserito all'interno della centrale Daitem E-Nova, permette il collegamento del Sistema di Sicurezza alla rete telefonica analogica via GSM, l'utilizzo della tecnologia GPRS e/o UMTS (2G e/o 3G) e il collegamento a internet via ADSL, fornendo al Sistema di Sicurezza le funzioni di trasmissione dell'allarme e di telegestione tramite rete telefonica e tramite portale web dedicato, oltre alla trasmissione diretta via MMS delle immagini scattate dai rivelatori con fotocamera, al telefono cellulare o smartphone dell'Utilizzatore. Il modulo può essere inserito anche all'interno del box SL520AX per esigenze di maggiore sicurezza assemblando così un comunicatore separato dalla centrale.

Compresa pila al litio Li-Ion BatSLi03 3,7 V - 1,2 Ah ricaricabile.



Descrizione	Codice	Prezzo euro
■ Modulo comunicatore GSM Ethernet 3G per E-Nova	SL502AX	350,00

Box per modulo comunicatore

Permette l'alloggiamento del modulo comunicatore SL502AX.
A scelta il box può essere alimentato a pila (BatLi22) o da rete tramite RXU01X.

Pila al litio BatLi22 2 x (4,5 V - 3 Ah) e RXU01X non in dotazione.

Descrizione	Codice	Prezzo euro
■ Box per modulo comunicatore E-Nova	SL520AX	190,00



Transponder portachiavi Daitem



Per tastiera SH650AX.

Descrizione	Codice	Prezzo euro
■ Transponder portachiavi Daitem per tastiera SH650AX.	SH804AX	18,00

NOVITÀ



Telecomando 4 funzioni bidirezionale

Per una gestione semplice ed essenziale del Sistema di Sicurezza, permette di conoscere lo stato del sistema tramite il LED tricolore. Programmazione del codice di blocco per l'accesso all'utilizzo. Totale flessibilità nella programmazione dei pulsanti. Criptatura rolling code per la sicurezza della trasmissione. È dotato di un set di etichette personalizzabili che possono essere usate per indicare il comando associato ad ogni pulsante.

Compresa pila a bottone BatLi08 3 V tipo CR2430 - 270 mAh.

Descrizione	Codice	Prezzo euro
■ Telecomando 4 funzioni bidirezionale - bianco	SL604AX	120,00



Telecomando bidirezionale a 4 pulsanti con ritorno di stato

Per una gestione semplice ed essenziale del Sistema di Sicurezza, permette di conoscere lo stato del sistema tramite il LED tricolore. Programmazione del codice di blocco per l'accesso all'utilizzo. Totale flessibilità nella programmazione dei pulsanti. Criptatura rolling code per la sicurezza della trasmissione. È dotato di una copertura per impedire che uno dei tasti del telecomando venga premuto per errore e di un set di etichette personalizzabili che possono essere usate per indicare il comando associato ad ogni pulsante.

Compresa pila a bottone BatLi08 3 V tipo CR2430 - 270 mAh.

Descrizione	Codice	Prezzo euro
■ Telecomando bidirezionale a 4 pulsanti con ritorno di stato	BJ604AX	125,00



Medaglione per chiamate di soccorso

Il medaglione può essere utilizzato per inviare messaggi di emergenza 24 ore su 24, con Sistema di Sicurezza inserito o disinserito, sia all'interno che all'esterno entro un raggio massimo di 200 m dalla centrale in campo libero. Stagno (indice IP67), può essere quindi usato anche sotto la doccia. Autonomia: 10 anni con 1 attivazione al giorno.

Compresa 2 pile a bottone BatLi07 3 V tipo CR2016 (saldate e non sostituibili).

Descrizione	Codice	Prezzo euro
■ Medaglione per chiamate di soccorso	SH601AX	113,00

Pulsanti di chiamata, comando programmabile

Può essere utilizzato sia come pulsante di allarme (allarme silenzioso, emergenza, incendio, ecc...) che, associato ad un ricevitore, come comando per azionare a distanza qualunque dispositivo elettrico, come:

- illuminazione (accesso/spento o modalità timer)
- apertura di cancelli (modalità impulso da 90 s fino a 60 minuti).

Associando il pulsante alla centrale, è possibile attivare:

- un allarme con tutte le sirene a massima potenza e comunicazioni telefoniche
- un allarme silenzioso che non attiva le sirene ma invia le comunicazioni telefoniche (allarme antirapina)
- un campanello (per rivelatori su ingressi e varchi, in hotel o negozi)
- un segnale di chiamata (richiesta di assistenza)
- un allarme incendio, con attivazione della sirena con modulazione incendio e comunicazioni telefoniche.

Autonomia fino a 5 anni in normali condizioni d'uso

Comunicazione radio TwinBand®

Indici di protezione IP31 / IK04.

Compresa pila al litio BatLi40 3 V - 620 mAh.



Descrizione	Codice	Prezzo euro
■ Pulsante di chiamata, comando programmabile - antracite	SH605AX	119,00
■ Pulsante di chiamata, comando programmabile - bianco	SH606AX	119,00

Tastiera di comando bidirezionale con ritorno di stato a LED

Permette di comandare il Sistema di Sicurezza dall'interno o dall'esterno dei locali protetti.

È dotata di un avvisatore acustico e di due LED colorati per la conferma dei comandi inviati alla centrale.

I comandi sono accessibili tramite un codice principale e 32 codici di servizio memorizzabili.

Utilizzo interno ed esterno (in ambiente protetto).

Compresa pila BatLi41 2 x (3 V - 2,4 Ah).

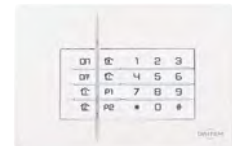

Descrizione	Codice	Prezzo euro
■ Tastiera di comando bidirezionale con ritorno di stato vocale a LED	SH630AX	273,00

Tastiera di comando da esterno bidirezionale con ritorno di stato vocale

Progettata per comandare l'impianto di allarme dall'esterno dei locali, è dotata di 4 pulsanti di comando personalizzabili accessibili tramite un codice principale e un massimo di 32 tra codici di servizio e/o transponder. Nella parte inferiore ha un pulsante con funzione campanello che aziona un suono di campanello sulla centrale via radio.

Indici di protezione IP54/IK08.

Rivelatore IR di prossimità integrato.

Compatibile con transponder a mani libere.

Compresi transponder SH804AX e pila BatLi41 2 x (3 V - 2,4 Ah).



Descrizione	Codice	Prezzo euro
■ Tastiera di comando da esterno bidirezionale con ritorno di stato vocale	SH650AX	334,00

Scheda relè

La scheda relè 2 uscite dispone di due uscite a relè, e può essere integrata nella tastiera per esterno SH650AX per consentire il collegamento e la gestione di:

- un sistema di comando per serrature o elettroserrature
- l'ingresso manuale di un sistema di automazione cancello.

Descrizione	Codice	Prezzo euro
■ Scheda relè 2 uscite contatto pulito per tastiera SH650AX	SH810AX	49,00



NOVITÀ



Rivelatori di movimento a infrarossi da interno

Rivelatore volumetrico ad infrarossi passivi (codice SH171AX), portata 12 m, 19 settori, 90° di apertura; con filtraggio della rilevazione, contaimpuls programmabile e rilevazione temperatura ambientale. Pulsante di test per verifica funzionamento e rilevazione.

Rivelatore lineare ad infrarossi passivi (codice SH172AX) portata 22 m, 9 settori e 12° di apertura; con filtraggio della rilevazione, contaimpuls programmabile e rilevazione temperatura ambientale.

Pulsante di test per verifica funzionamento e rilevazione.

- SH171AX volumetrico: portata 12 m, 19 settori di controllo, 90° di apertura.
- SH172AX lineare: portata 22 m, 9 settori di controllo, 12° apertura.

Compresa pila al litio BatLi38 3 V - 2,4 Ah, snodo orientabile autobloccante.

Descrizione	Codice	Prezzo euro
■ Rivelatori di movimento volumetrico da interno - bianco	SH171AX	230,00
■ Rivelatori di movimento lineare da interno - bianco	SH172AX	230,00

Schema di rilevazione

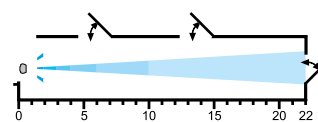
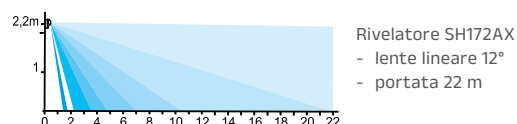
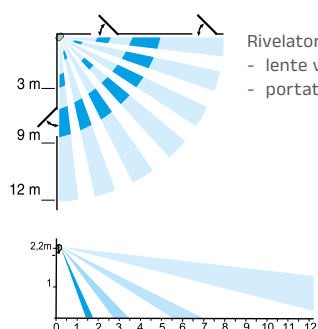

NOVITÀ



Pet Immune

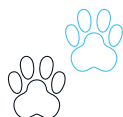

Rivelatore di movimento "Pet Immune" a infrarossi da interno

Rivelatore volumetrico ad infrarossi passivi, portata 12 m, 85° di apertura; con filtraggio della rilevazione, contaimpuls programmabile e rilevazione temperatura ambientale. Pulsante di test per verifica funzionamento e rilevazione.

Grazie alla tecnologia AnimalSense® è in grado di distinguere gli intrusi dagli animali domestici (cane, gatto ecc.). Il rivelatore può essere utilizzato con animali domestici di peso superiore ai 25 kg, a seconda della lunghezza del pelo.

Compresa pila al litio BatLi38 3 V - 2,4 Ah, snodo orientabile autobloccante.

Descrizione	Codice	Prezzo euro
■ Rivelatore di movimento Pet Immune da interno - bianco	SH175AX	250,00

Schema di rilevazione

Peso	Tipologia di pelo dell'animale		
	A pelo lungo	A pelo medio	A pelo raso
Superiore a 25 kg	RIVELATORE NON UTILIZZABILE		
Fino a 25 kg	RIVELATORE UTILIZZABILE		
Fino a 20 kg	RIVELATORE UTILIZZABILE		
Fino a 12 kg	RIVELATORE UTILIZZABILE		

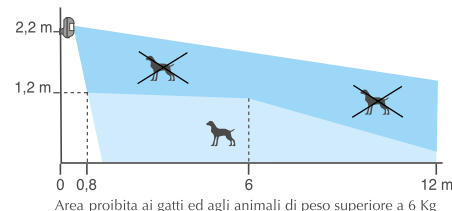
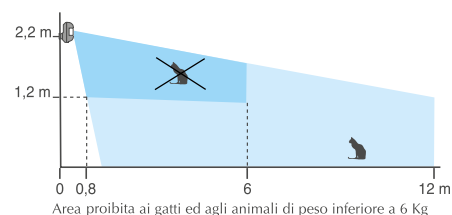

Rivelatori di movimento a infrarossi con fotocamera integrata

Rivelatore volumetrico ad infrarossi passivi, portata 12 m, 90° di apertura; con filtraggio della rilevazione e contaimpuls programmabile.

Pulsante di test per verifica funzionamento e rilevazione.

La fotocamera integrata consente la visualizzazione di una sequenza d'immagini grazie alla fotocamera integrata. Funzione on-demand tramite App Daitem Secure per la richiesta, in qualunque momento, di immagini dei locali protetti. Grazie alla tecnologia AnimalSense®, è inoltre in grado di distinguere gli intrusi dagli animali domestici (cane, gatto ecc.). Il rivelatore può essere utilizzato con animali domestici di peso non superiore ai 25 kg, a seconda della lunghezza del pelo. Indici di protezione IP31/IK04.

Compresa pila al litio - cloruro di tionile BatLi30 2 x (7,2 V - 5 Ah).



Pet Immune

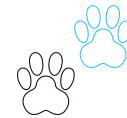

Descrizione	Codice	Prezzo euro
■ Rivelatore di movimento a infrarossi con fotocamera integrata 12 m - 90° per uso interno	SH195AX	350,00
■ Rivelatore di movimento a infrarossi Pet Immune con fotocamera integrata 12 m - 90° per uso interno	SH196AX	373,00

Schema di rilevazione

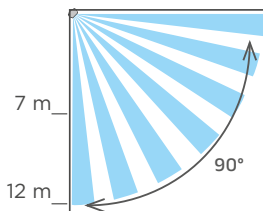

- Portata del flash: fino a 7 metri a 0 lux
- Rilevazione infrarossi: 19 fasci, 12 m, 90°
- Campo ottico della fotocamera integrata: 12 m, 90°
- Rilevazione infrarossi: SH195AX 12 m, 90° - SH196AX 12 m, 85°
- L'orientamento della rilevazione infrarossi e del campo ottico sono facilitati grazie al fissaggio sullo snodo in dotazione
- Altezza d'installazione consigliata: 2,2 m dal pavimento al centro della lente

La zona di rilevazione ad infrarossi è identica alla zona di visibilità ottica (fotocamera).

Rivelatori a effetto tenda DT con antimask

Rivelatore a doppia tecnologia con antimascheramento.

La coppia di sensori ad infrarossi passivi con lente a tenda, abbinati al sensore attivo a microonda, realizza la protezione ideale di porte e finestre.

L'installazione avviene al centro della parte superiore dello stipite della porta o della finestra da proteggere, collocato tra l'infisso e la tapparella o persiana.

Compresa pila al litio BatLi26 3,6 V - 4 Ah (2 anni di autonomia).



Descrizione	Codice	Prezzo euro
■ Rivelatore a effetto tenda DT per protezione porte e finestre - bianco	SH102AT	326,00
■ Rivelatore a effetto tenda DT per protezione porte e finestre - marrone	SH103AT	326,00



Rivelatore di fumo e calore

Il rivelatore ottico di fumo e calore associa due principi di rilevazione: la rilevazione di fumo, adatta per la rilevazione di incendi a lenta progressione dove possono trascorrere anche diverse ore prima che l'incendio si sviluppi completamente, e la rilevazione di calore, indicata per la rilevazione di incendi a rapida o media progressione.

Il rivelatore è multiprotocollo e consente diverse configurazioni di funzionamento:

1. Collegato alla centrale di allarme radio
2. Utilizzo stand-alone, con buzzer integrato
3. Sistema stand-alone (senza centrale d'allarme) con max 40 rivelatori comunicanti grazie al protocollo Interlink che si attivano in caso di rilevazione fumo o calore di almeno uno di essi.

Copertura media: 50 m².

Alimentazione con pila a bottone saldata.
(10 anni di autonomia, non sostituibile).

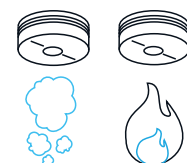

Descrizione	Codice	Prezzo euro
■ Rivelatore di fumo e calore (radio interlink E-Nova)	SH151AX	176,00



Rivelatore di movimento doppia tecnologia

Rivelatore a doppia tecnologia con regolazione su 2 livelli dell'infrarosso e su 5 livelli della microonda. Dotato di lente volumetrica, portata 12 m - 90°.
Pulsante di test per verifica funzionamento e rilevazione.

Compresi pila al litio BatLi26 3,6 V - 4 Ah e snodo orientabile autobloccante.

Descrizione	Codice	Prezzo euro
■ Rivelatore di movimento doppia tecnologia (infrarosso e microonda) da interno	121-21X	349,00

Schema di rilevazione

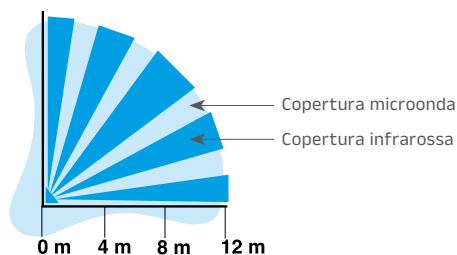

Rivelatori ad infrarossi per ambienti con elevata umidità

Rivelatore volumetrico ad infrarossi passivi con filtraggio della rilevazione e contaimpulsivi programmabile. Pulsante di test per verifica funzionamento e rilevazione.
Consigliato per la protezione di ambienti caratterizzati da un alto tasso di umidità.
Indice di protezione IP55.

Compresi pila al litio BatLi26 3,6 V - 4 Ah e snodo orientabile autobloccante.

Descrizione	Codice	Prezzo euro
■ Rivelatore di movimento a infrarossi stagno volumetrico 10 m - 90°	141-21X	307,00
■ Rivelatore di movimento a infrarossi lineare 20 m da esterno	142-21X	307,00

Schema di rilevazione

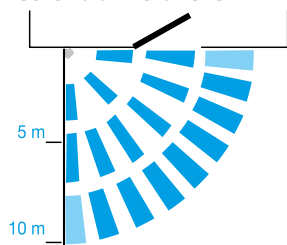

Rivelatore 141-21X
- lente volumetrica 90°
- portata 10 m

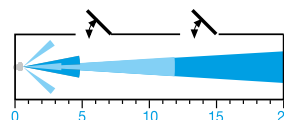

Rivelatore 142-21X
- portata 20 m



Rivelatore microfonico rottura vetri

Adatto per la protezione di ambienti con ampie vetrate (finestre, verande, ecc.).
È utilizzabile in presenza di vetrate con spessore fino a 6,4 mm.
Raggio d'azione da 3,5 a 6 m a seconda del tipo di vetro e del suo spessore.
Grazie al microfono incorporato, è in grado di rilevare le frequenze acustiche emesse dalla rottura di un vetro.

Compresa pila al litio BatLi38 3 V - 2,4 Ah.

Descrizione	Codice	Prezzo euro
■ Rivelatore microfonico rottura vetri	260-21X	303,00

Schema di rilevazione

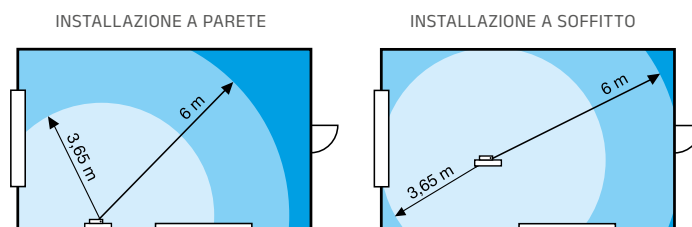

Rivelatori magnetici di apertura

Il rivelatore d'apertura è utilizzato per controllare l'apertura di un varco sia esso una porta o una finestra. Dotato di un magnete da posizionare sull'anta mobile o sull'infixo, ne rileva lo spostamento rispetto al trasmettitore.

Compresa pila al litio BatLi40 3 V - 620 mAh, magnete e portamagnete.

Descrizione	Codice	Prezzo euro
■ Rivelatore di apertura porta o finestra - bianco	SH278AX	130,00
■ Rivelatore di apertura porta o finestra - antracite	SH279AX	130,00
■ Rivelatore di apertura porta o finestra - marrone	SH280AX	130,00



Rivelatori magnetici di apertura multicontatto

Il rivelatore d'apertura è utilizzato per controllare l'apertura di un varco, sia esso una porta o una finestra. Dotato di un magnete da posizionare sull'anta mobile o sull'infixo, ne rileva lo spostamento rispetto al trasmettitore.

Dispone inoltre di una morsettiera con un ingresso per collegare sensori che espletano funzioni diverse quali: rivelatori di apertura, sensori per tapparelle, sensori piezoelettrici di rottura vetri, sensori d'urto, tappeti a contatti.

Compresa pila al litio-ferro BatLi31 3 V - 1 Ah, magnete e portamagnete.

Descrizione	Codice	Prezzo euro
■ Rivelatore di apertura porta o finestra multicontatto - bianco	SH281AX	150,00
■ Rivelatore di apertura porta o finestra multicontatto - antracite	SH282AX	150,00
■ Rivelatore di apertura porta o finestra multicontatto - marrone	SH283AX	150,00



Schema tecnico rivelatore magnetico di apertura e di apertura multicontatto

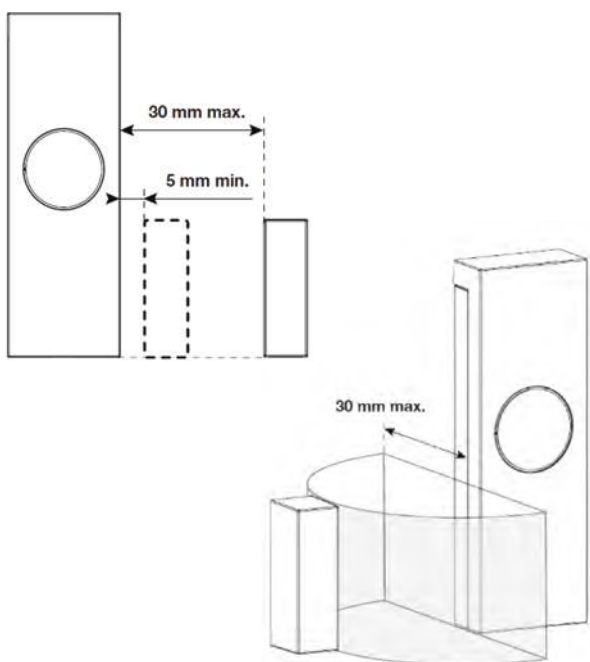

Portamagnete, magnete, supporto e base

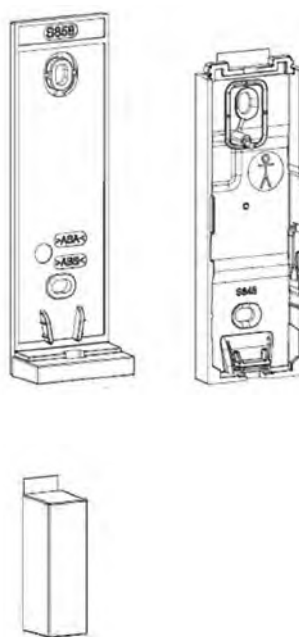

È equipaggiato di un sensore in grado di rilevare la presenza o l'assenza di un campo magnetico come ulteriore protezione da interferenze.

Il magnete può essere posizionato ad una distanza dal trasmettitore fino a 3 cm a sinistra o a destra rispetto al piano di installazione del trasmettitore stesso.

Lo sviluppo della tecnologia di rilevazione di distacco del magnete, evita l'uso di spessori di regolazione.



Rivelatori di apertura da interno con sensore d'urto piezoelettrico

Dotato di due sensori (apertura e urto) configurabili separatamente, in modo da identificare rapidamente quale ha causato l'allarme. Il sensore d'urto rileva gli urti attraverso porte, finestre e divisori. Il sensore magnetico consente al rivelatore di determinare la presenza o meno di un campo magnetico, e di misurarne l'intensità. Se un magnete viene utilizzato per tentare di neutralizzare il rivelatore, esso rileva una manomissione.

Pulsante test e LED sul lato frontale, autoprotezione contro l'apertura, la rimozione o la manomissione magnetica.

Installazione con viti o biadesivo.

Autonomia di almeno 5 anni in condizioni di uso normali.

Indici di protezione IP31 / IK04.

Temperatura di funzionamento: da -10 °C a +55 °C.

Compresa pila al litio-ferro BatLi31 3 V - 1 Ah - tipo C (5 anni in uso normale).

Descrizione	Codice	Prezzo euro
■ Rivelatore di apertura da interno con sensore d'urto piezoelettrico - bianco	SH285AX	185,00
■ Rivelatore di apertura da interno con sensore d'urto piezoelettrico - antracite	SH286AX	185,00
■ Rivelatore di apertura da interno con sensore d'urto piezoelettrico - marrone	SH287AX	185,00

Schema tecnico

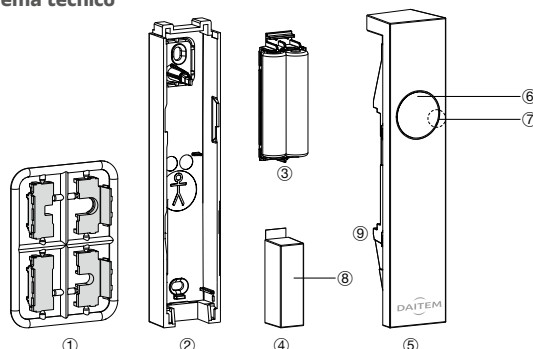

- ① Passacavo
- ② Base
- ③ Pila al litio BatLi31
- ④ Portamagnete + magnete
- ⑤ Parte anteriore
- ⑥ Pulsante test
- ⑦ Spia luminosa bicolore
- ⑧ Portamagnete + magnete
- ⑨ Sensore piezoelettrico



Pet Immune



Rivelatore di movimento ad infrarossi, doppi fasci laterali - antimask e "Pet Immune"

Rivelatore dotato di 4 sensori ad infrarossi passivi, due per ogni lato, in grado di fornire una protezione orizzontale a minima larghezza fino a 12 metri su entrambi i lati. Sensibilità e distanza di rilevazione regolabile indipendentemente per i due lati, da 2,5 a 12 m, per adattarsi ad ogni situazione. La trasmissione d'allarme avviene alla rilevazione di entrambi i sensori sullo stesso lato, garantendo immunità ai falsi allarmi: nessun allarme dovuto ad animali, luce solare o fari di automobili.

Periodo di test di 3 minuti per facilitare l'orientamento del rivelatore. Indicatore di livello per una installazione perfettamente verticale. Tutte le parti necessarie alla configurazione sono evidenziate in blu (morsetti, pulsante,...).

Livello d'allarme configurabile come Avviso, Dissuasione, Preallarme, Intrusione.

Modo di rilevazione ultrasensibile: quando la differenza di temperatura tra il corpo umano e l'ambiente è molto bassa, viene aumentata la sensibilità dei sensori IR per garantire la rilevazione.

Compresa pila al litio - cloruro di tionile BatLi05 3,6 V - 4 Ah.

Descrizione	Codice	Prezzo euro
■ Rivelatore di movimento ad infrarossi con doppi fasci laterali da esterno, Pet Immune con antimask	SH145AX	535,00

Schema di rilevazione

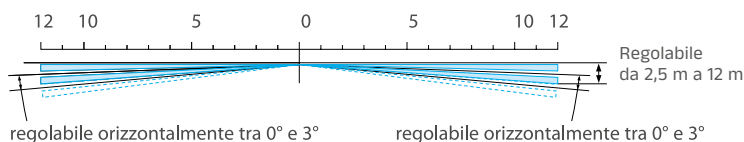
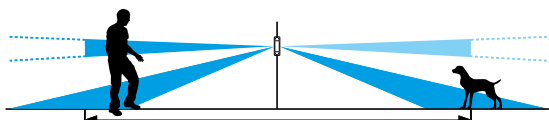

Rivelatore di movimento ad infrarossi con fotocamera per esterno "Pet Immune" con antimask

Composto da due sensori ad infrarosso passivi, uno orientato orizzontalmente e uno verso il basso regolabile su 4 portate possibili (4 - 8 - 12 e 15 m).

La rilevazione avviene solo se entrambi i sensori sono sollecitati contemporaneamente.

Il rivelatore è dotato di funzione antimascheramento ed è autoprotetto all'apertura e al distacco.

Dotato di lente volumetrica con angolo di rilevazione di 90°; in dotazione accessori per la delimitazione dell'area di rilevazione.

Regolazione della sensibilità di rilevazione su 3 livelli.

Indice di protezione IP55.

Compatibile con transponder a mani libere.

Compresa pila al litio BatLi43 3 V - 3 Ah.



Pet Immune

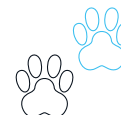

Descrizione	Codice	Prezzo euro
Rivelatore di movimento ad infrarossi 12 m - 90° antimask, Pet Immune con fotocamera integrata per uso esterno	SH156AX	568,00

Schema di rilevazione

Rilevazione:
i fasci inferiori e superiori sono interrotti



Nessuna rilevazione:
solo il fascio superiore è interrotto



Nessuna rilevazione:
solo il fascio inferiore è interrotto



Vista laterale

Distanza di rilevazione in base alla lente utilizzata

Lente 4 m: circa 4 metri

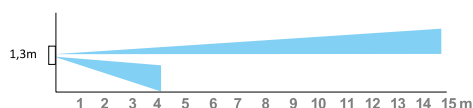

Lente 8 m: circa 8 metri (predefinito di fabbrica)

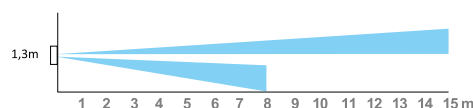

Lente 12 m: circa 12 metri

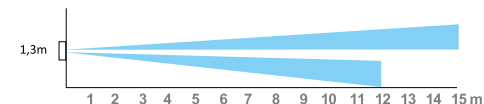

Lente 15 m: circa 15 metri

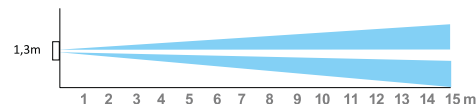



Pet Immune

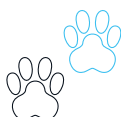

Rivelatore di movimento ad infrarossi da esterno "Pet Immune" con antimask

Composto da due sensori ad infrarosso passivi, uno orientato orizzontalmente e uno verso il basso regolabile su 4 portate possibili (4 - 8 - 12 e 15 m).

La rilevazione avviene solo se entrambi i sensori sono sollecitati contemporaneamente.

Il rivelatore è dotato di funzione antimascheramento ed è autoprotetto all'apertura e al distacco. Dotato di lente volumetrica con angolo di rilevazione di 90°; in dotazione accessori per la delimitazione dell'area di rilevazione.

Regolazione della sensibilità di rilevazione su 3 livelli.
Indici di protezione IP54/IK07.

Compatibile con transponder a mani libere.

Compresa pila al litio BatLi43 3 V - 3 Ah.

Descrizione	Codice	Prezzo euro
■ Rivelatore di movimento ad infrarossi 12 m - 90° antimask, Pet Immune per uso esterno	SH158AX	465,00

Schema di rilevazione

Rilevazione:
i fasci inferiori e superiori sono interrotti



Nessuna rilevazione:
solo il fascio superiore è interrotto



Nessuna rilevazione:
solo il fascio inferiore è interrotto



Vista laterale

Distanza di rilevazione in base alla lente utilizzata

Lente 4 m: circa 4 metri

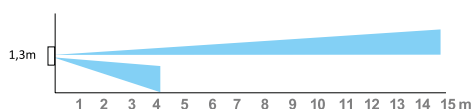

Lente 8 m: circa 8 metri (predefinito di fabbrica)

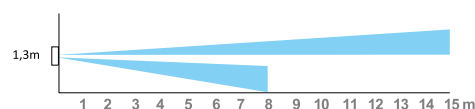

Lente 12 m: circa 12 metri

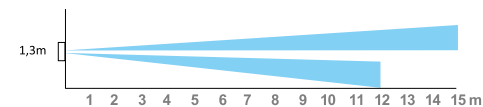

Lente 15 m: circa 15 metri

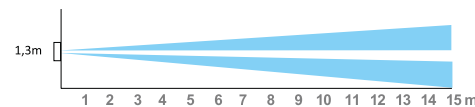

Rivelatore di movimento ad infrarossi volumetrico da esterno "Pet Immune" e antimask

Rivelatore a doppio infrarosso passivo, con lente volumetrica (apertura 85°) in grado di creare un'area di protezione su 94 zone con profondità regolabile (4 - 5,5 - 9 e 12 m)
 Regolazione della sensibilità di rilevazione, funzione antimascheramento e autoprotezione all'apertura.
 Pulsante interno di test.
 Installazione a parete o su apposito supporto ad un'altezza dal suolo fra 2,5 e 3 m.
 Temperatura di funzionamento: da -20 °C a +60 °C.
 Indice di protezione IP55.

Compresa pila al litio - cloruro di tionile BatLi05 3,6V - 4Ah.

Descrizione	Codice	Prezzo euro
Rivelatore di movimento ad infrarossi volumetrico da esterno, Pet Immune e con antimask	SH146AX	567,00



Pet Immune

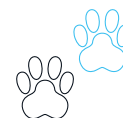

Rivelatore di movimento ad infrarossi da esterno "Pet Immune" e antimask

Portata della rilevazione 2 oppure 5 metri (secondo la posizione della lente inferiore) e apertura di 12°, orientabile con angolo fino a 2 x 95° (190° in totale).
 Progettato per ambienti esterni, lunghi e stretti o per la protezione perimetrale esterna degli accessi come porte e finestre.
 Indice di protezione IP55.

Compresa pila al litio BatLi26 3,6 V - 4 Ah.

Descrizione	Codice	Prezzo euro
Rivelatore di movimento ad infrarossi da esterno, Pet Immune e con antimask	SH148AX	434,00



Pet Immune

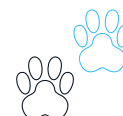

Trasmettitore universale per uso interno

Trasmettitore universale dotato di due ingressi indipendenti e gestibili separatamente (NA, NC e contatti veloci); equipaggiato di un contatto reed integrato (attivando il contatto reed si disattiva il primo ingresso). La sollecitazione degli ingressi causa la trasmissione di uno qualsiasi dei segnali/comandi gestiti dal sistema (ON/OFF, Emergenza, ecc.).

Compatibile con:

- Sensore per avvolgibili 940-21X (solo sul secondo ingresso)
- Sensori piezoelettrici D8919, D8920
- Contatti magnetici D8931, D8932
- Contatto di apertura corazzato D8921
- Contatto di apertura a pavimento D8922.

Compresa pila al litio BatLi26 3,6 V - 4 Ah.

Descrizione	Codice	Prezzo euro
Trasmettitore universale per uso interno	221-21X	172,00



Trasmettitore universale stagno

Dotato di due ingressi a morsetti di cui uno per la gestione di sensori esterni (NA, NC e contatti veloci) e l'altro per la gestione delle sonde tecniche Daitem. La sollecitazione dell'ingresso causa la trasmissione di uno qualsiasi dei segnali/comandi gestiti dal sistema (ON/OFF, Emergenza, ecc.). I due ingressi non possono essere usati contemporaneamente. Indice di protezione IP55.

Compatibile con:

- Sensore per avvolgibili 940-21X
- Sensori piezoelettrici D8919, D8920
- Contatti magnetici D8931, D8932
- Contatto di apertura corazzato D8921
- Contatto di apertura a pavimento D8922.

Compresa pila al litio BatLi26 3,6 V - 4 A.

Descrizione	Codice	Prezzo euro
Trasmettitore universale stagno per uso esterno IP55	230-21X	206,00





Ripetitore di segnale radio

Il ripetitore radio è utilizzato per aumentare la portata radio tra i diversi dispositivi che compongono l'impianto di allarme.

Compresa pila al litio MPU01X 2 x (3,6 V - 17 Ah).

Descrizione	Codice	Prezzo euro
■ Ripetitore di segnale radio	SH701AX	425,00



Ricevitore di comando pluricanale

A 8 uscite, idoneo per effettuare il comando di carichi esterni. Il ricevitore rende possibile:

- l'interfacciamento del Sistema Daitem con un allarme filare o altro dispositivo di controllo a basso voltaggio ad impulso automatico
- operare con altre apparecchiature di dissuasione (luci, ecc.) e altri dispositivi e carichi elettrici (a basso voltaggio o alimentazione).

Compresa pila al litio MPU01X 2 x (3,6 V - 17 Ah).

Descrizione	Codice	Prezzo euro
■ Ricevitore di comando e di interfaccia 8 uscite	SH710AX	349,00



Ricevitori di comando monocanale

Ricevitori monocanale per il comando di carichi esterni. È possibile effettuare il comando del ricevitore direttamente da Centrale o tramite gli organi di comando disponibili (tastiere e telecomandi).

Grado di protezione IP55.

Descrizione	Codice	Prezzo euro
■ Ricevitore di comando 230 V / 230 V per uso interno/esterno IP55	712-21X	115,00
■ Ricevitore di comando 230 V / contatto pulito per uso interno/esterno IP55	713-21X	115,00
■ Ricevitore di comando 12-30 V / contatto pulito per uso interno/esterno IP55	714-21X	115,00

Sonde tecniche

Le sonde tecniche consentono la protezione 24 ore su 24, anche a sistema d'allarme spento, contro i rischi più frequenti di incidenti domestici.

Sono utilizzabili esclusivamente se collegate ad un trasmettitore universale stagno 230-21X.

Descrizione	Codice	Prezzo euro
■ Sonda mancanza rete 230 V (da abbinare al trasmettitore 230-21X)	SONCS	95,00
■ Sonda termovelocimetrica temperatura -5° (da abbinare al trasmettitore 230-21X)	SONHG	95,00
■ Sonda allagamento 2 mm (da abbinare al trasmettitore 230-21X)	SONIN	95,00
■ Sonda congelamento -12° (da abbinare al trasmettitore 230-21X)	SONPC	95,00



Sirena d'allarme per interno

Installata internamente, la sirena d'allarme svolge la funzione di dissuasione attraverso l'allarme sonoro.

Modalità del suono:

- Intrusione, modulazione da interno
- Incendio, modulazione specifica.

Durata del suono da 20 a 180 secondi.

Livello acustico: 93 dB a 1 m misurabili secondo la Norma EN 50131-4.

Grado di protezione: IP31 - IK06.

Temperatura di funzionamento: da -10 °C a +55 °C.

Compresa pila al litio BatLi22 2 x (4,5 V - 3 Ah).

NOVITÀ



Descrizione	Codice	Prezzo euro
■ Sirena d'allarme per interno	SH413AX	218,00

Sirena da esterno con lampeggiante

Installata nei punti di maggior visibilità sulle pareti esterne, la sirena d'allarme svolge le funzioni di dissuasione attraverso l'allarme sonoro e di segnalazione visiva dell'allarme attraverso il lampeggiante allo xeno ad alta luminosità.

Predisposta per la dissuasione progressiva, quando un intruso è all'interno dell'area protetta possono attivarsi 4 diversi livelli di allarme:

- Avviso
- Dissuasione
- Preallarme
- Intrusione.

Durata del suono da 20 a 180 secondi, livello acustico: 109 dB.

Indici di protezione: IP54 - IK08.

Compresa pila al litio BatLi22 2 x (4,5 V - 3 Ah).



Descrizione	Codice	Prezzo euro
■ Sirena da esterno con lampeggiante	SH421AX	397,00

Complementi

accessori

ricambi

pile

Sensore per avvolgibili

Completo di elettronica contaimpulsi.

Per il funzionamento necessita di un trasmettitore: 221-21X, 230-21X, SH281AX, SH282AX, SH283AX.

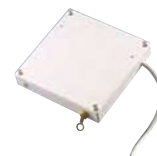

Descrizione	Codice	Prezzo euro
■ Sensore per avvolgibili con contaimpulsi	940-21X	71,00

Cover per tastiera SH630AX

Descrizione

Codice

Prezzo euro

■ Cover per tastiera SH630AX - titanio	BH800AX	20,00
■ Cover per tastiera SH630AX - ghiaccio	BH808AX	20,00

NOVITÀ



Sensori piezoelettrici rottura vetri

Per il funzionamento necessita di un trasmettitore: 221-21X, 230-21X, SH281AX, SH282AX, SH283AX.

Descrizione

Codice

Prezzo euro

■ Sensore piezoelettrico rottura vetri - marrone	D8919	40,00
■ Sensore piezoelettrico rottura vetri - bianco	D8920	40,00



Contatto di apertura corazzato da esterno

Descrizione

Codice

Prezzo euro

■ Contatto di apertura corazzato da esterno	D8921	79,00
---	--------------	--------------



Contatto di apertura a pavimento per serrande e porte basculanti

Descrizione

Codice

Prezzo euro

■ Contatto di apertura a pavimento per serrande e porte basculanti	D8922	75,00
--	--------------	--------------



Contatti di apertura sporgenti

Descrizione

Codice

Prezzo euro

■ Contatto d'apertura sporgente	D8923	90,00
■ Contatto d'apertura sporgente a viti	D8924	18,00

NOVITÀ



NOVITÀ



Tappeto a contatti

Descrizione	Codice	Prezzo euro
■ Tappeto a contatti 43x58 cm	D8925	525,00
■ Tappeto a contatti 15x58 cm	D8926	377,00



Contatti magnetici

Descrizione	Codice	Prezzo euro
■ Contatto magnetico - bianco	D8931	35,00
■ Contatto magnetico - marrone	D8932	35,00



Accessori per medaglione per chiamate di soccorso

Descrizione	Codice	Prezzo euro
■ Cordone del medaglione di soccorso SH601AX	RXA01X	16,00
■ Clip per medaglione di soccorso SH601AX	RXA02X	10,00

NOVITÀ



Antenne esterne GSM

L'antenna permette una miglior ricezione del segnale GSM.
Da utilizzare con il modulo comunicatore.

Descrizione	Codice	Prezzo euro
■ Antenna per GSM - nera	RXA03X	32,00
■ Antenna per GSM - bianca	RXA07X	32,00
■ Antenna adesiva per GSM - nera (Plug 4G)	RXA24X	27,00

NOVITÀ



Sensore per porte scorrevoli

Descrizione	Codice	Prezzo euro
■ Sensore per porte scorrevoli	RXA12X	63,00



Guscio per transponder mani libere

Guscio protettore per transponder mani libere compreso di pila al litio CR2450 3 V.

Descrizione	Codice	Prezzo euro
■ Guscio per transponder mani libere compreso pila al litio CR2450 3 V	RXA13X	13,00

Accessori per mascheramento lenti e spessori

Descrizione	Codice	Prezzo euro
■ Accessori per mascheramento lenti e spessori per rivelatore SH156AX	RXA14X	18,00

NOVITÀ



Accessori di montaggio

Descrizione	Codice	Prezzo euro
■ Accessori di montaggio per SH278AX	RXA21X	28,00
■ Accessori di montaggio per SH279AX	RXA22X	28,00
■ Accessori di montaggio per SH280AX	RXA23X	28,00

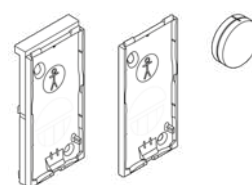

Spessori per portamagnete

Descrizione	Codice	Prezzo euro
■ Lotto 10 spessori per portamagnete - bianco	RXA30X	18,00
■ Lotto 10 spessori per portamagnete - antracite	RXA31X	18,00

NOVITÀ



Guscio di protezione in silicone

Descrizione	Codice	Prezzo euro
■ Guscio di protezione in silicone per SL604AX (Daitem E-Nova)	RXA33X	13,00

NOVITÀ



Supporto regolabile o di installazione

Permette una rotazione del rivelatore di 14° complessivi.

Descrizione	Codice	Prezzo euro
■ Supporto di montaggio per SH102AT - bianco	RXA80T	25,00
■ Supporto di montaggio per SH103AT - marrone	RXA81T	25,00



Scheda di memoria per rivelatori

Descrizione	Codice	Prezzo euro
■ Scheda di memoria per rivelatori immagini Daitem	RXE00X	32,00

NOVITÀ



Accessorio di montaggio su palo o superficie irregolare

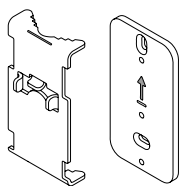

Per rivelatore da esterno con fotocamera SH156AX.

Descrizione	Codice	Prezzo euro
■ Accessorio di montaggio su palo o muro irregolare per rivelatore da esterno con fotocamera SH156AX	RXE04X	26,00



Cavo elettrico per alimentatore

Cavo elettrico lunghezza 3 m per alimentatore RXU01X (opzionale).

Descrizione	Codice	Prezzo euro
■ Cavo elettrico 3 m per alimentatore RXU01X	RXU14X	12,00

NOVITÀ



Alimentatore di rete + cavo elettrico

Descrizione	Codice	Prezzo euro
■ Alimentatore 230 V CA 4,5 V DC RXU01X + Cavo elettrico 3 m	RXU28X	116,00

NOVITÀ



Transponder portachiavi Daitem

Per tastiera SH650AX.

Descrizione	Codice	Prezzo euro
■ Transponder portachiavi Daitem	SH804AX	18,00
■ Lotto 10 transponder portachiavi Daitem	SH805AX	160,00

NOVITÀ



Accessori di montaggio per tastiera

Descrizione	Codice	Prezzo euro
■ Accessori di montaggio per tastiera esterna SH650AX	SH811AX	30,00
■ Accessori di montaggio per tastiera interna o esterna SH630AX	SH812AX	120,00
■ Scheda relè 2 uscite contatto pulito per tastiera SH650AX	SH810AX	49,00



Pile

Le pile Daitem sono a bassa autoscarica, **mantengono fino al 90% della carica anche dopo 10 anni di inutilizzo**, a differenza di quelle standard in commercio che tendono a scaricarsi se non usate per lungo tempo.

Le pile al litio Daitem hanno un'autoscarica inferiore all'1% annuo.

**BASSA
AUTOSCARICA
1% annuo**



Dopo
3 anni:
97%



Dopo
6 anni:
94%



Dopo
9 anni:
91%



Dopo
10 anni:
90%

Pila al litio ricaricabile 3,6 V - 700 mAh

Descrizione	Codice	Prezzo euro
■ Pila al litio ricaricabile 3,6 V - 700 mAh	908-21X	37,00



Pila al litio - cloruro di tionile 3,6 V - 5 Ah

Descrizione	Codice	Prezzo euro
■ Pila al litio - cloruro di tionile 3,6 V - 5 Ah	BatLi01	31,00



Pila al litio - cloruro di tionile 7,2 V - 13 Ah

Descrizione	Codice	Prezzo euro
■ Pila al litio - cloruro di tionile 7,2 V - 13 Ah	BatLi02	76,00



Pila al litio 6 V

Descrizione	Codice	Prezzo euro
■ Pila al litio 6 V	BatLi03	40,00



Pila al litio - cloruro di tionile 3,6 V - 2 Ah

Descrizione	Codice	Prezzo euro
■ Pila al litio - cloruro di tionile 3,6 V - 2 Ah	BatLi04	16,00





Pila al litio - cloruro di tionile 3,6 V - 4 Ah

Descrizione	Codice	Prezzo euro
■ Pila al litio - cloruro di tionile 3,6 V - 4 Ah	BatLi05	25,00



Pila al litio - cloruro di tionile 7,2 V - 5 Ah

Descrizione	Codice	Prezzo euro
■ Pila al litio - cloruro di tionile 7,2 V - 5 Ah	BatLi06	52,00



Pile a bottone 3 V

Descrizione	Codice	Prezzo euro
■ Pila a bottone 3 V tipo CR2016	BatLi07	10,00
■ Pila a bottone 3 V tipo CR2430	BatLi08	15,00



Pila al litio 2 x (3,6 V - 13 Ah)

Descrizione	Codice	Prezzo euro
■ Pila al litio 2 x (3,6 V - 13 Ah)	BatLi22	89,00



Pila al litio 3,6 V - 4 Ah

Descrizione	Codice	Prezzo euro
■ Pila al litio 3,6 V - 4 Ah	BatLi26	42,00



Pila al litio 2 x (4,5 V - 3 Ah)

Descrizione	Codice	Prezzo euro
■ Pila al litio 2 x (4,5 V - 3 Ah)	BatLi30	41,00



Pila al litio 3 V - 1 Ah

Descrizione	Codice	Prezzo euro
■ Pila al litio 3 V - 1Ah	BatLi31	25,00

Pila al litio 3 V - 2,4 Ah

Descrizione	Codice	Prezzo euro
■ Pila al litio 3 V - 2,4 Ah	BatLi38	30,00



Pila al litio 3 V - 620 mAh

Descrizione	Codice	Prezzo euro
■ Pila al litio 3 V - 620 mAh	BatLi40	13,00



Pila al litio 2 x (3 V - 2,4 Ah)

Descrizione	Codice	Prezzo euro
■ Pila al litio 2 x (3 V - 2,4 Ah)	BatLi41	40,00

NOVITÀ



Blocco pile al litio 3 V - 3 Ah

Descrizione	Codice	Prezzo euro
■ Blocco pile al litio 3 V - 3 Ah	BatLi43	40,00

NOVITÀ



Pila al litio ricaricabile 3,7 V - 1,2 Ah

Descrizione	Codice	Prezzo euro
■ Pila al litio ricaricabile 3,7 V - 1,2 Ah	BatSLi03	28,00

NOVITÀ



Pila al litio 2 x (3,6 V - 17 Ah)

Descrizione	Codice	Prezzo euro
■ Pila al litio 2 x (3,6 V - 17 Ah)	MPU01X	97,00



Trova più facilmente la pila da abbinare al tuo prodotto Daitem E-Nova.

Codice pile	Descrizione	Prodotti in cui vengono utilizzate (quantità)			
BatLi05 p. 34	Pila al litio cloruro di tionile 3,6 V / 4 Ah per rivelatore di movimento infrarossi doppi fasci laterali / volumetrico da esterno Pet Immune	SH145AX p. 22	SH146AX p. 25		
BatLi07 p. 34	Pila a bottone 3 V - tipo CR2016 (comunemente in commercio) per medaglioni	SH601AX (2) p. 16			
BatLi08 p. 34	Pila a bottone 3 V - tipo CR2430 (comunemente in commercio) per telecomandi	BJ604AX p. 16	SL604AX p. 16		
BatLi22 p. 34	Pila al litio 2 x (3,6 V / 13 Ah) per centrali d'allarme / box / modulo comunicatore / sirene	SH413AX (2) p. 27	SH421AX (2) p. 27	SL330AX (2) p. 13	SL360AX (2) p. 13
BatLi26 p. 34	Pila al litio 3,6 V / 4 Ah per rivelatori effetto tenda / doppia tecnologia / ambienti umidi / doppi fasci / Pet Immune / trasmettitori	121-21X p. 20	141-21X p. 20	142-21X p. 20	221-21X p. 25
BatLi30 p. 34	Pila al litio 2 x (4,5 V / 3 Ah) per rivelatori di movimento a infrarossi con fotocamera integrata	SH195AX (2) p. 19	SH196AX (2) p. 19		
BatLi31 p. 34	Pila al litio ferro 3 V / 1 Ah per rivelatori magnetici di apertura multicontatto / con sensore piezoelettrico / per finestre con maniglia	SH281AX p. 21	SH282AX p. 21	SH283AX p. 21	SH285AX p. 22
BatLi38 p. 35	Pila al litio manganese 3 V / 2,4 Ah per rivelatori di movimento a infrarossi da interno / per rottura vetri	260-21X p. 20	SH171AX p. 18	SH172AX p. 18	SH175AX p. 18
BatLi40 p. 35	Pila al litio 3 V - 620 mAh per rivelatori magnetici d'apertura / pulsanti	SH278AX p. 21	SH279AX p. 21	SH280AX p. 21	SH605AX p. 17
BatLi41 p. 35	Pila al litio 2 x (3 V / 2,4 Ah) per tastiere	SH630AX (2) p. 17	SH650AX (2) p. 17		
BatLi43 p. 35	Pila al litio 3 V / 3 Ah per rivelatori di movimento a infrarossi da esterno con fotocamera Pet Immune	SH156AX p. 23	SH158AX p. 24		
BatSLi03 p. 35	Pila al litio ricaricabile 3,7 V / 1,3 Ah per moduli comunicatori	SH505AX p. 15	SL502AX p. 15		
MPU01X p. 35	Pila al litio 2 x (3,6 V / 17 Ah) per rivelatori barriere esterne 30-60 m ripetitore / ricevitore	SH701AX (2) p. 26	SH710AX (2) p. 26		

Codice prodotto	Pagina	Descrizione prodotti	Prezzo euro
CENTRALI D'ALLARME			
SL330AX	13	Centrale d'allarme E-Nova 3 gruppi 30 rivelatori	660,00
SL360AX	13	Centrale d'allarme E-Nova 6 gruppi 60 rivelatori	760,00
SL385AX	13	Centrale d'allarme E-Nova 8 gruppi 80 rivelatori	860,00
SCHEDE, ALIMENTATORE E TWINTOOL			
SH802AX	14	Scheda Site multilingue per centrali d'allarme E-Nova	108,00
SH803AX	14	Scheda relè 1 ingresso/2 uscite per centrali	87,00
RXU01X	14	Alimentatore 230 V AC / 4,5 V DC centrale di allarme e box modulo comunicatore	102,00
SH801AX	14	Interfaccia TwinTool per la programmazione e gestione in locale della centrale	158,00
MODULI COMUNICATORI E BOX			
SH505AX	15	Modulo comunicatore IP Ethernet/GSM 4G, con protocollo SIA IP per E-Nova	390,00
SL502AX	15	Modulo comunicatore GSM Ethernet 3G per E-Nova	350,00
SL520AX	15	Box per modulo comunicatore E-Nova	190,00
TRANSPONDER, TELECOMANDI E MEDAGLIONE			
SH804AX	16	Transponder portachiavi Daitem per tastiera SH650AX	18,00
SL604AX	16	Telecomando 4 funzioni bidirezionale - bianco	120,00
BJ604AX	16	Telecomando bidirezionale a 4 pulsanti con ritorno di stato	125,00
SH601AX	16	Medaglione per chiamate di soccorso	113,00
PULSANTI DI CHIAMATA, TASTIERE E SCHEDA RELÈ			
SH605AX	17	Pulsante di chiamata, comando programmabile - antracite	119,00
SH606AX	17	Pulsante di chiamata, comando programmabile - bianco	119,00
SH630AX	17	Tastiera di comando bidirezionale con ritorno di stato vocale a LED	273,00
SH650AX	17	Tastiera di comando da esterno bidirezionale con ritorno di stato vocale	334,00
SH810AX	17	Scheda relè 2 uscite contatto pulito per tastiera SH650AX	49,00
RIVELATORI			
SH171AX	18	Rivelatori di movimento volumetrico da interno - bianco	230,00
SH172AX	18	Rivelatori di movimento lineare da interno - bianco	230,00
SH175AX	18	Rivelatore di movimento Pet Immune da interno - bianco	250,00
SH195AX	19	Rivelatore di movimento a infrarossi con fotocamera integrata 12 m - 90° per uso interno	350,00
SH196AX	19	Rivelatore di movimento a infrarossi Pet Immune con fotocamera integrata 12 m - 90° per uso interno	373,00
SH102AT	19	Rivelatore a effetto tenda DT per protezione porte e finestre - bianco	326,00
SH103AT	19	Rivelatore a effetto tenda DT per protezione porte e finestre - marrone	326,00
SH151AX	19	Rivelatore di fumo e calore (radio interlink E-Nova)	176,00
121-21X	20	Rivelatore di movimento doppia tecnologia (infrarosso e microonda) da interno	349,00
141-21X	20	Rivelatore di movimento a infrarossi stagno volumetrico 10 m - 90°	307,00
142-21X	20	Rivelatore di movimento a infrarossi lineare 20 m da esterno	307,00
260-21X	20	Rivelatore microfonico rottura vetri	303,00
SH278AX	21	Rivelatore di apertura porta o finestra - bianco	130,00
SH279AX	21	Rivelatore di apertura porta o finestra - antracite	130,00
SH280AX	21	Rivelatore di apertura porta o finestra - marrone	130,00
SH281AX	21	Rivelatore di apertura porta o finestra multicontatto - bianco	150,00
SH282AX	21	Rivelatore di apertura porta o finestra multicontatto - antracite	150,00
SH283AX	21	Rivelatore di apertura porta o finestra multicontatto - marrone	150,00
SH285AX	22	Rivelatore di apertura da interno con sensore d'urto piezoelettrico - bianco	185,00
SH286AX	22	Rivelatore di apertura da interno con sensore d'urto piezoelettrico - antracite	185,00
SH287AX	22	Rivelatore di apertura da interno con sensore d'urto piezoelettrico - marrone	185,00
SH145AX	22	Rivelatore di movimento ad infrarossi con doppi fasci laterali da esterno, Pet Immune con antimask	535,00
SH156AX	23	Rivelatore di movimento ad infrarossi 12 m - 90° antimask, Pet Immune con fotocamera integrata per uso esterno	568,00
SH158AX	24	Rivelatore di movimento ad infrarossi 12 m - 90° antimask, Pet Immune per uso esterno	465,00
SH146AX	25	Rivelatore di movimento ad infrarossi volumetrico da esterno, Pet Immune e con antimask	567,00
SH148AX	25	Rivelatore di movimento ad infrarossi da esterno, Pet Immune e con antimask	434,00

Codice prodotto	Pagina	Descrizione prodotti	Prezzo euro
TRASMETTITORI, RIPETITORE, RICEVITORI E SONDE			
221-21X	25	Trasmettitore universale per uso interno	172,00
230-21X	25	Trasmettitore universale stagno per uso esterno IP55	206,00
SH701AX	26	Ripetitore di segnale radio	425,00
SH710AX	26	Ricevitore di comando e di interfaccia 8 uscite	349,00
712-21X	26	Ricevitore di comando 230 V / 230 V per uso interno/esterno IP55	115,00
713-21X	26	Ricevitore di comando 230 V / contatto pulito per uso interno/esterno IP55	115,00
714-21X	26	Ricevitore di comando 12-30 V / contatto pulito per uso interno/esterno IP55	115,00
SONCS	26	Sonda mancanza rete 230 V (da abbinare al trasmettitore 230-21X)**	95,00
SONHG	26	Sonda termovelocimetrica temperatura -5° (da abbinare al trasmettitore 230-21X)**	95,00
SONIN	26	Sonda allagamento 2 mm (da abbinare al trasmettitore 230-21X)**	95,00
SONPC	26	Sonda congelamento -12° (da abbinare al trasmettitore 230-21X)**	95,00
SIRENE			
SH413AX	27	Sirena d'allarme per interno	218,00
SH421AX	27	Sirena da esterno con lampeggiante	397,00

(**)Tutte le sonde sono utilizzabili esclusivamente se collegate ad un trasmettitore universale stagno DL230AX.

Codice prodotto	Pagina	Descrizione prodotti	Prezzo euro
COMPLEMENTI, ACCESSORI, RICAMBI			
940-21X	29	Sensore per avvolgibili con contaimpulsi	71,00
BH800AX	29	Cover per tastiera SH630AX - titanio	20,00
BH808AX	29	Cover per tastiera SH630AX - ghiaccio	20,00
D8919	29	Sensore piezoelettrico rottura vetri - marrone	40,00
D8920	29	Sensore piezoelettrico rottura vetri - bianco	40,00
D8921	29	Contatto di apertura corazzato da esterno	79,00
D8922	29	Contatto di apertura a pavimento per serrande e porte basculanti	75,00
D8923	29	Contatto d'apertura sporgente	90,00
D8924	29	Contatto d'apertura sporgente a viti	18,00
D8925	30	Tappeto a contatti 43x58 cm	525,00
D8926	30	Tappeto a contatti 15x58 cm	377,00
D8931	30	Contatto magnetico - bianco	35,00
D8932	30	Contatto magnetico - marrone	35,00
RXA01X	30	Cordone del medaglione di soccorso SH601AX	16,00
RXA02X	30	Clip per medaglione di soccorso SH601AX	10,00
RXA03X	30	Antenna per GSM - nera	32,00
RXA07X	30	Antenna per GSM - bianca	32,00
RXA24X	30	Antenna adesiva per GSM - nera (Plug 4G)	27,00
RXA12X	30	Sensore per porte scorrevoli	63,00
RXA13X	30	Guscio per transponder mani libere compreso pila al litio CR2450 3 V	13,00
RXA14X	31	Accessori per mascheramento lenti e spessori per rivelatore SH156AX	18,00
RXA21X	31	Accessori di montaggio per SH278AX	28,00
RXA22X	31	Accessori di montaggio per SH279AX	28,00
RXA23X	31	Accessori di montaggio per SH280AX	28,00
RXA30X	31	Lotto 10 spessori per portamagnete - bianco	18,00
RXA31X	31	Lotto 10 spessori per portamagnete - antracite	18,00
RXA33X	31	Guscio di protezione in silicone per SL604AX (Daitem E-Nova)	13,00
RXA80T	31	Supporto di montaggio per SH102AT - bianco	25,00
RXA81T	31	Supporto di montaggio per SH103AT - marrone	25,00
RXE00X	31	Scheda di memoria per rivelatori immagini Daitem	32,00
RXE04X	32	Accessorio di montaggio su palo o muro irregolare per rivelatore da esterno con fotocamera SH156AX	26,00
RXU14X	32	Cavo elettrico 3 m per alimentatore RXU01X	12,00
RXU28X	32	Alimentatore 230 V CA 4,5 V DC RXU01X + Cavo elettrico 3 m	116,00
SH804AX	32	Transponder portachiavi Daitem	18,00
SH805AX	32	Lotto 10 transponder portachiavi Daitem	160,00
SH811AX	32	Accessori di montaggio per tastiera esterna SH650AX	30,00
SH812AX	32	Accessori di montaggio per tastiera interna o esterna SH630AX	120,00
SH810AX	32	Scheda relè 2 uscite contatto pulito per tastiera SH650AX	49,00
PILE			
908-21X	33	Pila al litio ricaricabile 3,6 V - 700 mAh	37,00
BatLi01	33	Pila al litio - cloruro di tionile 3,6 V - 5 Ah	31,00
BatLi02	33	Pila al litio - cloruro di tionile 7,2 V - 13 Ah	76,00
BatLi03	33	Pila al litio 6 V	40,00
BatLi04	33	Pila al litio - cloruro di tionile 3,6 V - 2 Ah	16,00
BatLi05	34	Pila al litio - cloruro di tionile 3,6 V - 4 Ah	25,00
BatLi06	34	Pila al litio - cloruro di tionile 7,2 V - 5 Ah	52,00
BatLi07	34	Pila a bottone 3 V tipo CR2016	10,00
BatLi08	34	Pila a bottone 3 V tipo CR2430	15,00
BatLi22	34	Pila al litio 2 x (3,6 V - 13 Ah)	89,00
BatLi26	34	Pila al litio 3,6 V - 4 Ah	42,00
BatLi30	34	Pila al litio 2 x (4,5 V - 3 Ah)	41,00
BatLi31	34	Pila al litio 3 V - 1Ah	25,00
BatLi38	35	Pila al litio 3 V - 2,4 Ah	30,00
BatLi40	35	Pila al litio 3 V - 620 mAh	13,00
BatLi41	35	Pila al litio 2 x (3 V - 2,4 Ah)	40,00
BatLi43	35	Blocco pile al litio 3 V - 3 Ah	40,00
BatSLi03	35	Pila al litio ricaricabile 3,7 V - 1,2 Ah	28,00
MPU01X	35	Pila al litio 2 x (3,6 V - 17 Ah)	97,00

NOTA BENE: tutti i prezzi riportati sul catalistino sono IVA esclusa. Per tutti i prodotti non presenti a catalistino, rivolgersi al funzionario Daitem. Per tutti i prodotti non presenti a catalistino e/o fuori produzione la Garanzia è valida solo per un anno.

Le pile, essendo prodotti di consumo, non sono in Garanzia, salvo verifiche di anomalia dell'apparecchiatura.

I "ricambi" potrebbero usufruire di condizioni commerciali differenti rispetto i "sistemi". Pertanto verificare con il proprio fornitore.

1. Oggetto e ambito di applicazione delle presenti condizioni

- 1.1. Le presenti Condizioni Generali di Vendita ("Condizioni Generali") disciplinano tutti i rapporti commerciali, negoziati tra Atral Security Italia S.r.l. ("Fornitore") ed il Cliente, aventi ad oggetto i prodotti a marchio Daitem®, salvo eventuali Condizioni Particolari di fornitura, concordate per iscritto.
- 1.2. Le presenti Condizioni Generali, insieme con le Condizioni Particolari di fornitura, disciplinano tutti gli attuali e futuri Contratti di Vendita fra le Parti, salvo eventuali deroghe specificatamente concordate per iscritto nella Conferma d'Ordine. Tuttavia, anche in quest'ultimo caso, dette Condizioni Generali continueranno ad applicarsi nelle parti non espressamente derogate.
- 1.3. Il Cliente è tenuto a conservare copia, in forma cartacea o elettronica, delle Condizioni Generali valide al momento della conclusione del Contratto.
- 1.4. Le presenti Condizioni Generali non riguardano il consumatore finale, al quale si applicano le normative e le disposizioni vigenti in materia.

2. Definizioni

- 2.1. Nelle presenti Condizioni Generali i termini sotto indicati assumono, ai fini delle obbligazioni che ne discendono, il significato che per ciascuno di essi viene specificato come segue:
 - a) "Cliente" indica il soggetto giuridico non consumatore che acquista dal Fornitore i Prodotti.
 - b) "Condizioni Generali" indica le presenti condizioni generali di vendita dei Prodotti, secondo i termini e le condizioni di seguito riportati e che costituiscono parte integrante del Contratto di Vendita, unitamente alle condizioni particolari di fornitura indicate nella Conferma d'Ordine;
 - c) "Condizioni Particolari", indica le norme particolari negoziate tra il Fornitore ed il Cliente;
 - d) "Conferma d'Ordine" indica l'ordine inviato dal Cliente e accettato dal Fornitore, contenente il Prezzo dei Prodotti, nonché (ove previsti) i documenti ivi richiamati, e le condizioni particolari di fornitura negoziate dalle Parti, anche prevalenti rispetto alle Condizioni Generali, ove previsto per iscritto tra le Parti.
 - e) "Contratto di Vendita" indica il contratto di vendita avente ad oggetto i Prodotti e disciplinato dalle presenti Condizioni Generali e dalle Condizioni Particolari di fornitura contenute nella relativa Conferma d'Ordine del Fornitore.
 - f) "Data di Consegna dei Beni" indica la data indicata nella Conferma d'Ordine per la consegna dei Prodotti al Cliente.
 - g) "Legge del Contratto" indica la Legge Italiana, così come modificata nel tempo, e sarà la legge in base alla quale il Contratto e le Condizioni Generali saranno disciplinati e interpretati, con esclusione dell'applicazione della Convenzione di Vienna del 1980 sulla vendita internazionale di beni mobili.
 - h) "Parti", indica, congiuntamente, il Fornitore ed il Cliente.
 - i) "Prodotti": indica i dispositivi, i prodotti e gli accessori a marchio Daitem® venduti dal Fornitore ed oggetto del Contratto e/o dell'Offerta Commerciale;
 - j) "Ordine/i" indica qualsiasi richiesta e/o proposta di acquisto inviata dal Cliente e soggetta alle presenti Condizioni Generali.

3. Conclusione del contratto di vendita

- 3.1. Tutti gli Ordini inviati direttamente dal Cliente ovvero acquisiti attraverso l'organizzazione di vendita del Fornitore (off-line/on-line) sono soggetti ad approvazione da parte del Fornitore mediante emissione di apposita Conferma d'Ordine.
- 3.2. Eventuali preventivi ed offerte di vendita inviate dal Fornitore al Cliente sono sempre da intendersi non vincolanti per il Fornitore, il quale si riserva il diritto di apportare, in qualsiasi momento, ai propri Prodotti le modifiche non sostanziali che ritenesse opportune.
- 3.3. Le offerte di vendita fatte da agenti, rappresentanti ed ausiliari di commercio per conto del Cliente al Fornitore non sono per quest'ultimo impegnative fino a quando non siano dallo stesso confermate mediante apposita Conferma d'Ordine.
- 3.4. Il Contratto di Vendita si considera concluso nel momento in cui viene accettato dal Fornitore l'Ordine del Cliente, mediante l'emissione di apposita Conferma d'Ordine.
- 3.5. Dal momento della conclusione del Contratto di Vendita, il Cliente non potrà più richiedere alcuna variazione della tipologia, della quantità, della qualità e dei Prezzi dei Beni e sarà tenuto a pagare l'intero Prezzo pattuito.
- 3.6. L'accettazione dell'Ordine da parte del Fornitore comporta l'applicazione delle ultime presenti Condizioni Generali (ovvero alla ultima versione delle stesse conosciute dal Cliente) al relativo Contratto di Vendita. Eventuali Condizioni Particolari in deroga alle presenti Condizioni Generali dovranno essere bene evidenziate nell'Ordine e non avranno efficacia laddove non accettate espressamente dal Fornitore.
- 3.7. Le presenti Condizioni Generali si applicano anche quando la Conferma d'Ordine avvenga mediante la semplice esecuzione del Contratto di Vendita.

4. Oggetto del contratto di vendita

- 4.1. Il Contratto di Vendita ha per oggetto la fornitura dei Prodotti alle condizioni indicate nell'Ordine accettato dal Fornitore.
- 4.2. La fornitura comprende solamente i Prodotti esattamente specificati nella Conferma d'Ordine, con esclusione di ogni altro oggetto o componente ancorché accessorio.
- 4.3. Ai fini della concreta identificazione delle caratteristiche, delle qualità e delle funzionalità dei Prodotti fanno fede esclusivamente i dati specificati nella Conferma d'Ordine (ovvero nella diversa documentazione espressamente richiamata in tale documento).
- 4.4. Il Cliente prende atto che a causa della continua evoluzione, dello sviluppo e della ricerca che il Fornitore applica alla propria produzione, le caratteristiche dei Prodotti potrebbero variare fino alla Data di Consegna; pertanto il Cliente rinuncia a sollevare eccezioni in proposito nei limiti in cui tali variazioni siano intese a migliorare la qualità dei Prodotti ovvero derivino da miglioramenti tecnologici ovvero siano rese necessarie da disposizioni di legge e comunque non mutino, sostanzialmente, la funzionalità dei Prodotti stessi.

5. Prezzi

- 5.1. I prezzi di listino dei prodotti sono riferiti al prodotto escluso IVA, installazione e collaudo. Il Fornitore si riserva la facoltà di apportare variazioni rese necessarie da aumenti delle materie prime, della mano d'opera e/o di altri fattori di costo che dovessero incidere sul prezzo del prodotto. Tutti i prezzi di listino si intendono IVA esclusa.
- 5.2. Resta inteso che il prezzo rispetto a ciascun Ordine effettuato dal Cliente viene determinato dal listino in vigore in quel momento.
- 5.3. Le variazioni dei prezzi di listino verranno comunicate al Cliente, prima della loro entrata in vigore.

6. Consegna dei prodotti

- 6.1. A fronte della conclusione del Contratto di Vendita nei termini di cui al precedente articolo 3, i Prodotti saranno spediti "franco magazzino" del Fornitore.
- 6.2. La Data di Consegna dei Prodotti è indicativa e non costituisce termine essenziale ai sensi dell'art.1457 del Codice Civile. La consegna effettuata in ritardo non può in alcun modo legittimare il Cliente ad avanzare qualsiasi richiesta di danni, patrimoniali e non patrimoniali, né tantomeno può costituire per il Cliente motivo per annullare e/o modificare i termini del Contratto di Vendita.
- 6.3. Il rispetto della Data di Consegna dei Beni presuppone che siano state chiarite tutte le questioni commerciali e tecniche e che il Cliente abbia ottemperato a tutti gli obblighi a lui spettanti, come, a titolo esemplificativo e non esaustivo, l'obbligo di versare al Fornitore la somma convenuta a titolo di acconto sul Prezzo, e/o deposito cauzionale e/o caparra confirmatoria.
- 6.4. Il Fornitore non sarà considerato responsabile dei ritardi o della mancata consegna dei Prodotti imputabili a circostanze che siano fuori dal suo controllo, quali a titolo meramente esemplificativo e non esaustivo:
 - a) dati tecnici inadeguati e/o imprecisioni e/o ritardi del Cliente nella trasmissione al Fornitore di informazioni o dati necessari alla consegna dei Beni;
 - b) scioperi parziali e/o totali, mancanza di energia elettrica, misure imposte dalle autorità pubbliche, difficoltà nel trasporto, cause di forza maggiore, incendi, catastrofi naturali, epidemie, guerra, scontri armati, guerra civile, rivoluzione, terrorismo, sabotaggio, incidenti a reattori nucleari e tutte le altre cause di forza maggiore;
 - c) ritardi da parte dello spedizioniere e/o del vettore.

7. Trasporto e passaggio del rischio

- 7.1. Salvo diverso accordo scritto tra le Parti, il rischio si trasferisce al Cliente con l'inizio delle operazioni di carico dei Prodotti presso il magazzino del Fornitore, anche per il caso in cui i Prodotti siano spediti "porto franco".
- 7.2. Salvo diverso accordo scritto tra le Parti, resta esclusivo obbligo del Cliente, ovvero del suo spedizioniere, vettore, corriere e/o addetto al ritiro, eseguire le operazioni di carico, collocare e fissare i Prodotti in modo sicuro per il successivo trasporto, scaricarli in modo sicuro. Il Cliente provvederà a proprie spese a tutte le suddette attività nonché a quelle accessorie e strumentali.
- 7.3. Il Fornitore resta, altresì, esente da qualsiasi responsabilità in tutti i casi in cui la spedizione e la consegna dei Prodotti subiscano ritardi rispetto a quanto indicato nel Contratto di Vendita oppure vengano meno in conseguenza di circostanze non imputabili al Fornitore medesimo.
- 7.4. Il Fornitore non risponde in nessun caso del perimento e/o del danneggiamento dei Prodotti verificatosi dopo il passaggio del rischio di cui al precedente punto 6.1, essendo onere del Cliente quello di verificare prima del ritiro la quantità e le condizioni dei Prodotti.
- 7.5. Il Cliente, in nessun caso, è liberato dall'obbligo di pagare il Prezzo dei Prodotti quando il perimento e/o il danneggiamento dei Prodotti stessi si verificano dopo il passaggio del rischio di cui al precedente punto 6.1.

8. Reclami

- 8.1. Eventuali reclami relativi allo stato dell'imballo, quantità, numero o caratteristiche esteriori dei Prodotti (vizi palesi, cioè evidenti alla Data di Consegna), dovranno essere trasmessi per iscritto al Fornitore entro 5 giorni dal ricevimento del Prodotto medesimo.
- 8.2. Il Fornitore non è in alcun modo responsabile di eventuali danni, mancanze e/o difformità dei Prodotti in caso di trasporto. In tali casi il Cliente è tenuto a formulare le riserve del caso esclusivamente nei confronti del trasportatore/vettore/spedizioniere utilizzato, secondo le rispettive modalità e condizioni, esonerando sin d'ora il Fornitore da qualsiasi richiesta risarcitoria e/o indennizzo a qualsiasi titolo.
- 8.3. Eventuali reclami relativi a difetti non individuabili mediante un diligente controllo al momento della consegna dei Prodotti (vizi occulti) dovranno essere notificati al Fornitore, a pena di decadenza, entro 5 (cinque) giorni dalla data della relativa scoperta.
- 8.4. La notifica dei vizi apparenti e dei vizi occulti dovrà essere formulata esclusivamente in forma scritta, specificando con precisione il Prodotto difettoso, il codice e/o il numero seriale, il relativo lotto, la Data di Consegna e la natura del difetto.

9. Resi

- 9.1. Non si accettano resi dei Prodotti se non preventivamente concordati ed autorizzati dal Fornitore secondo le modalità della procedura Resi.
- 9.2. I resi dovranno pervenire presso il magazzino o il luogo indicato nell'autorizzazione al reso che verrà inviata al Cliente.
- 9.3. I Prodotti resi dovranno essere integri, nel loro imballo originale completi di accessori e manuali tecnici. Prodotti non integri o con imballi manomessi saranno rispediti al mittente in porto assegnato. Il Fornitore si riserva la facoltà di deprezzare i Prodotti resi in funzione della data di acquisto.

10. Garanzia

- 10.1. Il Fornitore garantisce tutti i prodotti commercializzati per un periodo differente a seconda della linea di prodotto. Dalla garanzia sono esclusi tutti i materiali di consumo quali pile, batterie, cavi e accessori.
In particolare:
Daitem E-Nova / Daitem E-Square: 5 anni (salvo indicazioni diverse riportate sulla descrizione dei singoli prodotti)
Daitem Beka: 2 anni
La garanzia sui prodotti fuori catalogo e/o fuori produzione è di 1 anno (12 mesi)
Prodotti di consumo: pile, batterie, cavi e accessori non godono di garanzia.
- 10.2. La modalità con cui si potrà verificare/attestare la garanzia sul prodotto è attraverso la data di produzione indicata nel numero di serie presente su ogni prodotto, alla quale si aggiungeranno 6 mesi di tolleranza; oppure attraverso il documento di acquisto da parte dell'utente finale, emesso dall'installatore che verrà richiesto in sola visione.
- 10.3. La garanzia dà diritto alla riparazione o sostituzione del Prodotto con un prodotto nuovo, analogo (facente stesse funzioni) o rigenerato.
- 10.4. Il Cliente decade dal diritto di garanzia, e comunque la garanzia si intende ad ogni effetto inoperante qualora:
 - a) i guasti e/o i malfunzionamenti lamentati risultino causati dal Cliente stesso, dai suoi dipendenti e/o da terzi estranei al Fornitore ed i Prodotti non vengano utilizzati secondo le istruzioni fornite;
 - b) il vizio e/o il difetto dipendesse da colpa e/o negligenza e/o imperizia nell'utilizzo del Prodotto, da errore, improprio e/o anormale uso dello stesso, da riparazioni e/o sostituzioni e/o modifiche effettuate da soggetti terzi al Fornitore, installazione non corretta, mancanza di diligenza, perdita di parti, incuria, negligenza, dolo, tentativo di manomissione da parte di operatori, dipendenti, ausiliari e/o terzi del Cliente, nonché da cause di forza maggiore, eventi fortuiti, fulmini, allagamenti, incendi, altre cause di forza

- c) il Cliente faccia uso di componenti o accessori difettosi o non originali;
 - d) il difetto e/o vizio sia connesso a danni estetici, quali graffi, tagli e ammaccature che non pregiudicano la normale funzionalità dei Prodotti;
 - e) il difetto e/o vizio derivi dall'inosservanza, da parte del Cliente, delle norme di utilizzo tecnico-ambientali del Prodotto, delle istruzioni relative all'impiego dei Prodotti, delle procedure di installazione o utilizzo dei Prodotti non conformi alle norme tecniche contenute nella documentazione accompagnatoria dei Prodotti medesimi;
 - f) i vizi e/o difetti derivino da stoccaggio improprio del Prodotto da parte del Cliente.
- 10.5. Il Cliente decade da qualsiasi diritto di garanzia in caso di inadempimento anche parziale dei termini di pagamento del prezzo dei Prodotti di cui al successivo articolo 12 e/o di ritardato pagamento anche di una sola delle rate/tranches del prezzo, qualora detto ritardo dovesse protrarsi per più di 10 (dieci) giorni lavorativi consecutivi decorrenti dalla scadenza della rata e per almeno due volte, anche se non consecutive.
- 10.6. Per tutto quanto qui non espressamente specificato, si richiamano i termini e le condizioni indicate nei listini prezzi dei Prodotti e nei documenti accompagnatori degli stessi, contenuti all'interno dell'imballo di tutte le apparecchiature principali.

11. Limitazione di responsabilità

- 11.1. I Prodotti e le apparecchiature fornite dal Fornitore devono essere utilizzate in conformità a quanto indicato nei manuali tecnici e di utilizzo contenuti all'interno dell'imballo di ogni Prodotto.
- 11.2. Il Fornitore non sarà responsabile, nel caso di danni, mal funzionamento e/o rottura dei Beni causati dal verificarsi delle circostanze elencate nel precedente articolo 10.4.
- 11.3. Il Fornitore declina ogni responsabilità per qualsiasi danno, diretto ed indiretto, a persone e/o cose nel caso di un uso improprio del Prodotto.
- 11.4. Il presente articolo prevarrà su qualsiasi altra disposizione contraria contenuta nel Contratto di Vendita e manterrà efficacia in caso di cessazione, disdetta o risoluzione del Contratto medesimo.

12. Termini e modalità di pagamento

- 12.1. Le modalità di pagamento e le tempistiche saranno dettagliate nella Conferma d'Ordine.
- 12.2. In caso di ritardo nel pagamento, il Cliente sarà tenuto a corrispondere al Fornitore gli interessi di mora individuati nella misura massima conformemente all'art. 5 del D.Lgs. 231/02 "Attuazione della Direttiva 2000/35/CE relativa alla lotta contro i ritardi di pagamento nelle transazioni commerciali".
- 12.3. Gli interessi decorreranno automaticamente dal giorno successivo alla scadenza del pagamento, come eventualmente indicata nella Conferma d'Ordine, ovvero, in mancanza di indicazione, trascorsi 30 giorni dalla fornitura dei Prodotti o dal ricevimento della relativa fattura da parte del Fornitore.
Le eventuali contestazioni non dispensano il Cliente dal rispettare i termini di pagamento pattuiti e non implicano alcun prolungamento dei tempi convenuti.

13. Riservato dominio

- 13.1. Fermo quanto previsto nel precedente articolo 7, il Fornitore manterrà la proprietà dei Prodotti fino alla completa corresponsione del prezzo degli stessi.
- 13.2. Il Fornitore potrà riprendere possesso dei Prodotti non pagati detenuti da terzi acquirenti e/o esigere da questi ultimi il pagamento diretto del loro Prezzo.
- 13.3. In ogni caso, i Prodotti non potranno essere pignorati o dati in pegno, e la loro proprietà non potrà essere trasferita a terzi a titolo di garanzia.
- 13.4. In caso di mancato o ritardato pagamento del Prezzo nei termini e secondo le modalità pattuite nel precedente articolo 12 (anche di una sola rata qualora sia stato pattuito il pagamento rateale), avrà facoltà di agire in giudizio per il recupero forzoso delle somme di cui alla mora ovvero, a suo insindacabile giudizio, per ottenere la riconsegna dei Prodotti compravenduti con riserva della proprietà, e ad incamerare le rate già incassate a titolo di indennità per l'uso dei Prodotti, fatta in ogni caso salva la facoltà di agire per l'eventuale maggior danno.

14. Forza maggiore

- 14.1. Entrambe le Parti dovranno adoperare ogni ragionevole misura e cautela per ridurre al minimo qualsiasi ritardo nell'adempimento delle prestazioni del Contratto di Vendita, qualsiasi sia la causa del ritardo. Qualora l'adempimento alle prestazioni del Contratto di Vendita sia impedita per cause di forza maggiore per un periodo continuato di 6 (sei) mesi, ciascuna delle Parti potrà risolvere il Contratto di Vendita mediante comunicazione scritta all'altra parte. In caso di risoluzione del Contratto nei termini anzidetti, il Fornitore avrà diritto al rimborso dei costi sostenuti per l'adempimento del Contratto di Vendita sino alla data di risoluzione.
- 14.2. Ai fini delle presenti Condizioni Generali, "Forza Maggiore" indica qualsiasi circostanza fuori dal controllo delle Parti che prevenga o impedisca la prestazione dovuta da detta Parte in forza del Contratto di Vendita, inclusi, a titolo esemplificativo e non esaustivo:
 - a) provvedimenti governativi o embargo commerciale;
 - b) guerra o ostilità;
 - c) rivolte o tumulti popolari;
 - d) epidemie;
 - e) terremoti, inondazioni, incendi o altre calamità naturali;
 - f) diniego d'utilizzo di qualsiasi ferrovia, porto, aeroporto, servizio di spedizione o altri mezzi di trasporto pubblico;
 - g) agitazione sindacale.
- 14.3. La mera scarsità di manodopera, materiali o servizi pubblici non costituirà Forza Maggiore tranne per il caso in cui la stessa sia causata da circostanze che costituiscano Forza Maggiore.

15. Risoluzione del contratto

- 15.1. Il Fornitore potrà risolvere di diritto il Contratto di Vendita in caso di grave violazione dello stesso da parte del Cliente e qualora a detta violazione non venga posto adeguato rimedio entro 15 (quindici) giorni dal ricevimento di una diffida ad adempiere da parte del Fornitore ai sensi e per gli effetti dell'art. 1454 Codice Civile.

Condizioni generali di vendita

15.2. Il Contratto di Vendita si risolverà in ogni caso di diritto, ai sensi dell'art. 1456 Codice Civile, qualora il Cliente venga sottoposto a procedure liquidatorie volontarie o concorsuali, presenti domande di concordato (preventivo o qualsiasi ulteriore forma di ristrutturazione del debito, compresi piani di risanamento), sia sottoposto ad amministratori e/o liquidatori giudiziari, sia sottoposto a qualsiasi forma di procedura concorsuale, quali a titolo meramente esemplificativo fallimento, dichiarazione di insolvenza, amministrazione straordinaria ecc.) o equivalente secondo la legge applicabile nel caso abbia sede legale al fuori del territorio Italiano.

16. Compensazione

16.1. Non è ammessa, salva contraria accettazione espressa per iscritto, alcuna compensazione tra eventuali crediti vantati dal Cliente nei confronti del Fornitore ed i debiti del Cliente medesimo, per qualsivoglia titolo, derivanti, inerenti e/o conseguenti il Contratto di Vendita.

17. Tolleranza

17.1. Eventuali prassi e condotte del Cliente contrarie alle Condizioni Generali, anche se reiterate, e tollerate dal Fornitore, non potranno comunque derogare, limitare o escludere l'applicazione delle Condizioni Generali.

17.2. La tolleranza del Fornitore di fronte all'inadempimento dell'altra Parte ad una qualsiasi delle previsioni del Contratto di Vendita e/o delle Condizioni Generali non potrà costituire o essere interpretata come rinuncia del Fornitore medesimo a far valere i propri diritti, misure correttive, facoltà poteri in qualsiasi ulteriore momento.

18. Privacy

18.1. Le Parti dichiarano reciprocamente di essere informate (e, per quanto di ragione, espressamente acconsentire) che i dati personali e/o sensibili forniti, anche verbalmente, verranno trattati esclusivamente ai fini dell'esecuzione del Contratto di Vendita.

18.2. Titolari, per quanto concerne il presente articolo, sono le Parti come sopra individuate, denominate e domiciliate.

18.3. Le Parti dichiarano infine di essere informate sui diritti sanciti dal Reg. 679/2016 e dalla normativa specifica nazionale.

19. Codice etico

19.1. Nel sottoscrivere le presenti Condizioni Generali il Cliente si impegna ad osservare, oltre alle norme di legge ed ai regolamenti vigenti, le regole comportamentali definite e comunicate dal Fornitore e volte ad assicurare il rispetto delle predette norme di legge e regolamentari al fine di prevenire la commissione di reati nell'interesse o a vantaggio dell'azienda.

19.2. In particolare il Cliente si impegna a rispettare tutte le disposizioni contenute nel Codice Etico Aziendale del Fornitore in attuazione del D. Lgs. n. 231/2001, come comunicati al Cliente.

20. Legge applicabile e foro competente

20.1. Le presenti Condizioni Generali sono disciplinate dalla legge italiana.

20.2. Per il caso in cui eventuali controversie afferenti il Contratto di Vendita e/o le presenti Condizioni Generali non potessero essere risolte in via amichevole, le Parti espressamente stabiliscono come foro competente in via esclusiva, ai sensi degli artt. 28 e 29 c.p.c., il Foro di Bologna.

Atral Security Italia S.r.l.

Luogo/data

Per integrale accettazione del Cliente

Il Cliente, ai sensi e per gli effetti di cui agli artt. 1341 e 1342 c.c., accetta espressamente i seguenti articoli delle presenti Condizioni Generali: 3 (Conclusione del Contratto di Vendita); 4 (Oggetto del Contratto di Vendita); 5 (Prezzi); 6 (Consegna dei Prodotti); 7 (Trasporto e Passaggio del Rischio); 8 (Reclami); 9 (Resi); 10 (Garanzia); 11 (Limitazione di Responsabilità); 12 (Termini e Modalità di Pagamento); 13 (Riservato Dominio); 15 (Risoluzione del Contratto) 16 (Compensazione); 17 (Tolleranza); 20 (Legge applicabile e Foro competente).

Luogo/data

Per integrale accettazione del Cliente



Sede Operativa

Via Persicetana Vecchia, 26
40132 Bologna
Telefono +39 051 6714411
info.it@atraltech.com

daitem.com/it

